

DIC
DIC HELMET



総合カタログ 2024 1 版

DIC HELMET

DICヘルメットのテーマは 「より強く より軽く より快適に」

総合化学メーカーである

DICグループならではの

素材に関する先端的な知見と

ハイテクを駆使した設計・解析技術、

ニーズを捉えた製品デザイン、

一貫生産体制による厳しい品質管理。

これらに裏打ちされた







「より強く より軽く より快適な」

ヘルメットを提供してまいります。

CONTENTS

軽神シリーズ	3
自転車用ヘルメット Chalino	7
保護帽着用義務拡大について	9
防災用 IZANO 2	11
防災用 IZANO CAP2	13
エアロメッシュシリーズ	15
ヒートバリアシリーズ	17
AA11EVO&AP11EVOシリーズ	19
ウェアラブルカメラ専用一体型ヘルメット	21
フェイスシールド プロ	23
J内装ヘッドバンド	24
AEROMESHシリーズ	25
ABSシリーズ	27
PCシリーズ	41
FRPシリーズ	45
軽作業帽 BC1	49
カラーリング	50
スミキャップ Soft	51
通学帽 TS06V-II/TS06-II	53
通学用・防災用・子供用ヘルメット	55
消防型ヘルメット	56
型別カラー設定一覧表	57
素材別カラーバリエーション	58
ヘルメット型式・検定番号・内装組み合わせ一覧	59
内装／衝撃吸収ライナー	63
アゴひも、みみひも、アゴバンド	64
関連商品	65
仮設資材	69
保護帽取扱説明	71

■ 型別・材質別インデックス

		ABS〈ABS樹脂〉	
		シールド内蔵タイプ	スタンダードタイプ
アメリカン型	AA&APグループ 	AA23-CS 28 AA23-CSV 28 AA11EVO-CS 31 AA11EVO-CSW 32	AA23-C 27 AA23-CV 27 AA17 29 AA17-V 29 AA16 30 AA16-FV 30 AA11EVO-C 31 AA11EVO-CW 31
	SYAグループ 	SYA-CS 25・33 SYA-CSV 25・34 SYA-S 34 SYA-SV 34	SYA-C 25・33 SYA-CV 25・33 SY-C 36 SYA-X 26・35 SYA-XV 26・35 SYA-WV 35 SYA-II 36 SYA-II 特大 36
	その他のアメリカンスタイル 		A01 37 A01V 37 A07-WV 37 RSA 26・38 RSAL 38
キャップ型 			SPA 39 SPA-N 39
MP型 		MPA-S 40	MPA 39 MGA 38
その他のスタイル 		AG05-S 40	AG05 40
防災用 			IZANO 2 11
材質別の特徴		<ul style="list-style-type: none"> ・製品バリエーションが豊富 ・耐電性に優れる ・高熱環境に弱い 	
耐用年数の目安		2～3年	

PC (ポリカーボネート)		FRP (強化プラスチック)	
シールド内蔵タイプ	スタンダードタイプ	シールド内蔵タイプ	スタンダードタイプ
AP11EVO-CS …… 42 AP11EVO-CSW …… 42	AP11EVO-C …… 41 AP11EVO-CW …… 41		
	SYP …… 43 KIRAMET …… 44	SYF-S …… 46	SYF …… 46 SYF-V …… 46
			F03 …… 45 F03-V …… 45 SF1 …… 47 SF1-V …… 47
			SD …… 47
	EMP …… 44 PMP …… 43		MP …… 48 MM …… 48
	SP25 …… 43 SP25-V …… 44		HK …… 48
<ul style="list-style-type: none"> 耐電性に最も優れる 耐候性はABSよりも優れる 		<ul style="list-style-type: none"> 耐候性に最も優れる 耐熱性に優れる 耐電性能なし 	
2 ~ 3年		4 ~ 5年	

精緻なデザイン

優れたデザインのヘルメットは、デザイン、素材選定、構造設計、試作、試験、解析という工程を繰り返し行う中から生まれます。この工程を一貫してグループ内で完結できるメリットを活かした綿密かつ精緻なデザインが、DICヘルメットの優位性を生み出しています。

設計・解析

3次元CAD (※1)による精密設計やCAE (※2)シミュレーションによる構造解析・樹脂流動解析により、製品形状を最適化。また従来からの衝撃試験にもハイスピードカメラを導入し、衝撃吸収メカニズムの解析を行うなど、ハイテクを駆使した信頼性の高い設計を行っています。

※1 CAD: Computer Aided Design
コンピュータ支援設計
※2 CAE: Computer Aided Engineering
コンピュータ支援エンジニアリング

素材研究

DICグループの各研究開発部門との連携により、原材料活用や加工技術などの情報を共有化し、先端情報を製品開発に活かしています。とりわけFRPの素材である不飽和ポリエステル樹脂はDICが世界トップメーカーであり、軽量FRPヘルメットは当社の得意とする製品群の一つです。

軽神

KEIJIN

シールド
付き

AA23-CS/AA23-CSV
AA23-C/AA23-CV



飛来



墜落



電気 (通気孔付きを除く)

特許出願中

意匠出願中



この軽さ、想像以上。

クリアバイザー、
シールド内蔵ヘルメット

業界最軽量[※] 315g

※2023年12月現在 当社調べ (シールド内蔵ヘルメットにおいて)

圧倒的な軽さと強さを兼ね備えた、新世代のヘルメットAA17「軽神」を2017年に発売して以来、多くの働く人の負担軽減に貢献してきました。そして今回、「軽神」シリーズとして新たにクリアバイザー、シールド内蔵ヘルメットが誕生しました。DICプラスチックは、これからも全ての働く人の毎日を変えるヘルメットを開発していきます。

1 軽い (シールド内蔵ヘルメット)

業界最軽量^{※1} 315g
缶コーヒー1本分、^{※2} 軽い

一般的なシールド付きヘルメットの重量は500g前後。これに対しAA23「軽神」の重量はわずか315g。その重量差はなんと、缶コーヒー1本分にも相当します。毎日長時間着用する方ほど、違いの大きさを実感していただけます。 ※1:2023年12月現在 当社調べ ※2:缶コーヒー1本=185mlとして

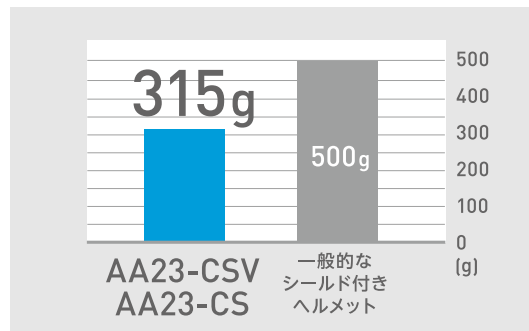

2 強い

一体構造が実現した
強さと軽さの両立

軽いからと言って、安全性への妥協はありません。従来別々の部品であったシェル(帽体)とライナー(衝撃吸収体)を「インモールド工法」で一体成型。一体構造の強みで、衝撃吸収性能はそのままに飛躍的な軽量化に成功しました。

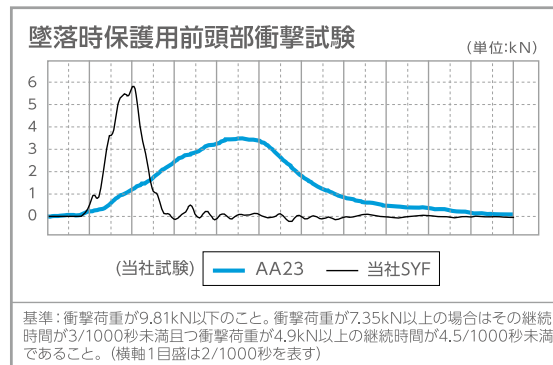
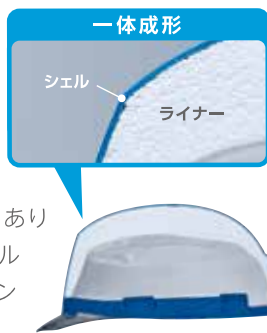

3 体への負担軽減

女性にも最適

身につけるヘルメットの重さによって、体にかかる負担は大きく変わります。ヘルメットの軽量化により作業者の負担が大きく減り、作業環境の改善、作業効率の向上にもつながります。さらに、首の筋肉が弱い女性の方でも、負担を少なく使用できるメリットもあります。女性用のJ内装との組合せも可能です。

J内装の詳細はP24をご覧ください



4 シールド内蔵

(AA23-CSV
AA23-CS)

軽神シリーズに新機能降臨

内装のハンモックとシールドの一体化により、超軽量はそのままにシールド付きの製品化に成功。どうしても重くなってしまうシールド付きヘルメットで、驚きの軽さを実現。

労検
シールド付用
シールド無用
両検定取得商品

現場、仕様によりシールド付きとシールド無しの使い分けが可能

交換用S-2シールド(HA8内装一式)をご購入して頂き換装することでシールド付としても使用が可能です。



詳細はP27・P28をご覧ください
軽神はDICプラスチック㈱の登録商標(第5987388号)です

5 クリアバイザー仕様

上方視界を良好にする
クリアバイザー付き (AA23シリーズ)

狭い場所や天井の低い場所での作業効率アップ、安全性確保につながります。バイザー色はスモーク、クリア、ブルー、グリーンの4色をラインナップ。



6 電気対応 (通気孔付きを除く)

電気用規格に対応する、
ただひとつの超軽量ヘルメット[※]

従来300g前後の「超軽量」カテゴリーには、電気非対応の特殊素材を用いた高価なヘルメットしか存在しませんでした。AA23「軽神」はABSという一般的な素材を用いながら、構造と工法を磨き上げることで超軽量と電気用規格(7,000V以下)を同時に達成。今まで超軽量ヘルメットが選択肢になかった電気工事ユーザーにも、超軽量の快適さをご提供します。

※2023年12月現在 当社調べ

超軽量ヘルメット

AA17/AA17-V

通気孔なし



通気孔付き



軽神
KEIJIN

働く人を守る安全保護具。とても大切なものですが、
頭からつま先まで多くの装備は身につける人の負担にもなります。
全ての働く人の負担を軽くするため、
AA17「軽神」は圧倒的な軽さと強さを兼ね備えた
新世代のヘルメットとして誕生しました。

圧倒的な軽さで、働く人の毎日を変えるヘルメット

1 軽い

業界最軽量※270g。
単三電池5本分、軽い。

一般的なヘルメットの重量は400g前後。
これに対しAA17「軽神」の重量はわずか270g。
その重量差はなんと、単三アルカリ乾電池5本分にも相当します。
毎日長時間着用する方ほど、違いの大きさを実感していただけます。

※2023年12月現在 当社調べ

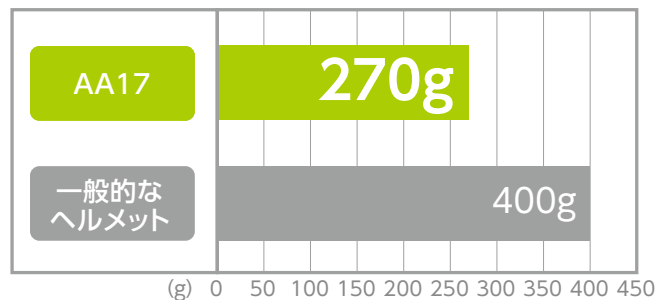

2 強い

一体構造が実現した、
強さと軽さの両立。

軽いからと言って、安全性への妥協はありません。
従来別々の部品であったシェル(帽体)とライナー(衝撃吸収体)を「インモールド工法」で一体成型。
一体構造の強みで、衝撃吸収性能はそのままに
飛躍的な軽量化に成功しました。

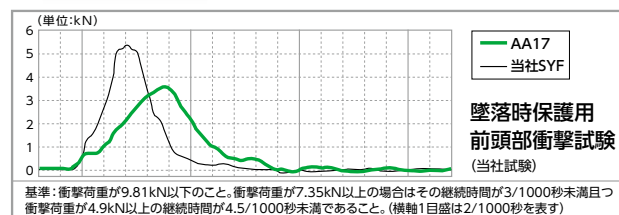

3 電気対応 (通気孔付きを除く)

電気用規格に対応する、ただひとつの超軽量ヘルメット※。

従来300g前後の「超軽量」カテゴリーには、電気非対応の特殊素材を用いた高価なヘルメットしか存在しませんでした。
AA17「軽神」はABSという一般的な素材を用いながら、構造と工法を磨き上げることで超軽量と電気用規格(7,000V以下)を同時に達成。
今まで超軽量ヘルメットが選択肢になかった電気工事ユーザーにも、超軽量の快適さをご提供します。

※2023年12月現在 当社調べ



よくあるご質問

どのような用途に向いていますか？

塗装や内装工事など上を向く作業や、身につける装備の多い高所作業などに特に向いていると言えますが、今まで「超軽量ヘルメット」という選択肢がなかった電気工事ユーザー(通気孔付きを除く)や、女性ユーザーにもおすすめです。

あまりにも軽いのですが、保護性能は従来品と変わらないのでしょうか？

一般的な産業用ヘルメットと同じ厚生労働省の保護帽規格「飛来・落下物用」「墜落時保護用」に加え、通気孔なしタイプは「電気用」(7,000V以下)の検定にも合格しており、安心してお使い頂けます。

インモールド工法とは？

シェルをライナーの金型にセットし、両者を溶着・一体化する工法です。超軽量の自転車用ヘルメットでは一般的な工法ですが、産業用ヘルメットでの製品化は業界初(当社調べ)となります。(工法の特性上、シェルに細かいキズが入る場合がございます。)

シェルとライナーは分離できますか？

シェルとライナーは強固に一体化しており、分離しない構造になっています。

自転車用ヘルメット

Chalino

チャリーノ

MADE IN JAPAN | 日本製

自転車での外出
通勤・通学に

徒歩通学にも
防災用にも



通勤時に!



ダークグレー



ライトグレー



ブルー



ベージュ



業務時に!

交通事故傷害保険付き!

SG認証品

Chalino チャリーノ

ベンチレーションシステム

ベンチレーションシステム採用で着用時のムレを防ぎます。



カンタンにサイズ調整

サイズアジャスターにより後頭部のサイズ調整ができるので、安定性が高まります。



サイズアジャスター

内装

内装材には吸汗性のよいクッションを採用。取り付け、取り外しが簡単ですので、汚れた時など外して洗うこともできます。



クッション

※写真は説明のためアゴバンドを取りはずしております。

登録でもれなく
交通事故傷害保険を
プレゼント!!



DICプラスチックヘルメット
**交通事故傷害
保険補償制度**

交通事故傷害保険とは

補償の対象となる方(被保険者)が自転車・自動車・バス・電車等との衝突等の交通事故や交通用具に搭乗中の事故により、死亡または後遺傷害を負われた場合に補償を受けることができます。

交通事故傷害保険概要

- 保険種類 : 交通事故傷害保険
- 保険契約者 : DICプラスチック株式会社
- 保険期間 : Web登録を完了した時点から1年後の当日の午後4時まで(登録完了後にお送りするメールに補償開始時刻を記しております。)
- 補償対象者 : 指定した主な使用者のみ
- 保険金額 : 死亡・後遺傷害保険金額10万円

ラインナップ



ベージュ



ブルー



ライトグレー



ダークグレー

製品仕様

Chalino チャリーノ	
■価格	オープン価格
■主材料	ABS
■重量	S/M:約340g、L:約415g
■サイズ	S/Mサイズ 54cm以上~60cm未満 Lサイズ 60cm以上~63cm未満
■カラー	ベージュ、ブルー、ライトグレー、ダークグレー
	ワンタッチ式アゴバンド
	アジャスター

■帽体寸法(単位:mm)

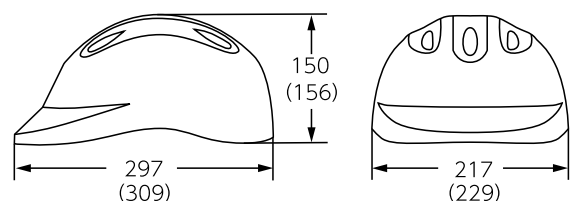

注:()はLのサイズです。

運送業
の皆様

令和5年10月1日から法令改正されました — 安全を守るヘルメットのご紹介 —

現行の労働安全衛生規則では、最大積載量5トン以上の貨物自動車にて、荷役作業を行う労働者に保護帽を着用させる義務が規定されています(第151条の74)

令和5年10月1日より、それらの義務の対象となる貨物自動車を、最大積載量5トン以上の貨物自動車から、2トン以上のものに拡大する改正省令が施行されました。

※保護帽を着用させる義務の拡大について対象となるのは下記の通りです。

- ①荷台の側面が解放できるもの(平ボディ車・ウイング車等)
- ②テールゲートリフターが設置されているもの
(テールゲートリフターで荷物の積卸しを行うときに限る)

着用義務違反の場合、安衛法第20条第1号の違反に該当し、違反行為者(代表者、従業者など)には6か月以下の懲役または50万円以下の罰金(安衛法第119条第1号)が課され、両罰規定により、事業者にも上記罰金刑が課されます(安衛法第122条)。

※陸上貨物運送事業における労災の内、約70%が荷役作業中の発災です(R2年データ・陸災防広報誌より)

改正以前ヘルメットを着用していなかった方にも着用いただくこととなります

新たなヘルメット導入にあたり こんなイメージ持っていませんか？

重さによる**疲れ**

ヘルメットは荷受作業中に首・肩に負担がかかる

疲れ
対策

蒸れ・**熱中症**

猛暑日の日中にヘルメットは暑い熱中症が心配

暑さ
対策

そんなお悩みを解決する商品のご紹介



保護帽は、『飛来落下物用』『墜落時保護用』規格が必須です

**疲れ
対策**

超軽量ヘルメットで
体の負担を軽減!

圧倒的な
軽さ!



軽神
KEIJIN

超軽量ヘルメット
AA17/AA17-V
通気孔無し 通気孔付き

一般的なヘルメットの
重量と比べても軽さ歴然!

単三乾電池
5本分軽い!

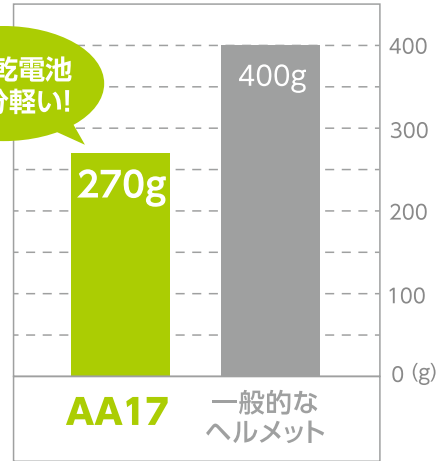

カラー
バリエー
ション



**暑さ
対策**

遮熱*とライナーレスで
熱中症対策を万全に!

※遮熱ホワイトのみ

圧倒的な
涼しさ!



涼神
リョウジン

エアロメッシュ
AA16/AA16-FV

AEROMESH

発泡スチロールが無い
ので風通りが良い!

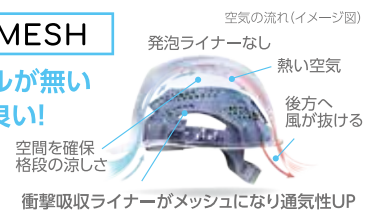

ヒートバリア* ※遮熱ホワイトのみ

遮熱顔料「練り込み」で
温度差最大 **-12°C**



清潔・快適

発泡スチロールが
無いので水洗いOK!
汚れや臭い防止に最適!



カラー
バリエー
ション



折りたたみヘルメット

IZANO[®] 2



防災用 **現場用**

- ✓ 墜落時保護用 **国家検定**
- ✓ 飛来落下物用

収納、最薄コンパクト。
プロも子供も、最速プロテクト。



IZANO[®] 2

折りたたみヘルメット



飛来落下物・墜落時保護兼用
[電気用使用不可]

オープン価格

型式の名称	区分	重量(g)
AA21型 HA7-K21式 (IZANO2)		450

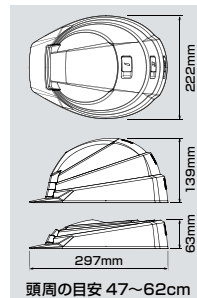

10個入り箱
外寸:465×340×H310mm
重量:約5kg



組み立て方

① 手で上に押し上げてください。

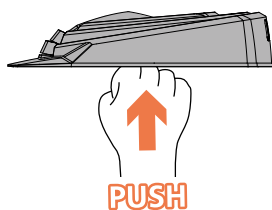

② ロックノブがカチッ!カチッ!カチッ!と鳴るまで押し上げてください。

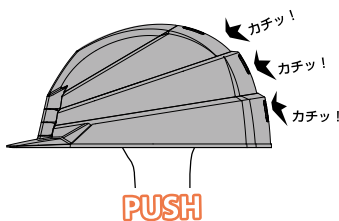

! 必ず! 3か所のロックを確認してから着用してください。

折りたたみ方

ロックノブを1→2→3の順番で解除してください。

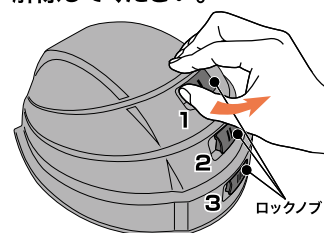

ロックノブの端部に親指を掛け、ロックノブを水平方向に手前へ引き出せば解除できます。

収納、最薄コンパクト。プロも子供も、最速プロテクト。

- ▶ 災害・避難時「イザ」という時に即組み立て可能
- ▶ 災害時の避難から復旧作業まで幅広く対応
- ▶ 飛来落下物用/墜落時保護用 国家検定取得



進化 POINT

1

業界最薄

厚さ **23% DOWN**

H82mm IZANO (従来品) → H63mm IZANO 2

現場で使える保護性能×業界最薄、63mm

“プロユースにも耐える。折りたたみヘルメット”という市場を世界で初めて作ったIZANOが、飛躍的に進化。

進化 POINT

2

プロも子供も

最大 62cm
最小 47cm

ONE ACTION

組立て 1 秒

子供から大人まで、幅広いサイズ調整が可能。

簡単にワンアクションで組み立てられるから、誰でも「イザ」という時に素早くかぶることができます。

進化 POINT

3

清潔キープ

内装部品が交換可能。

汗や汚れが気になったら内装部品を交換。毎日のプロユースにも。

カラーバリエーション

ホワイト オレンジ グリーン ブルー イエロー

ホワイト/オレンジライン オレンジ/ホワイトライン ホワイト/ブルーライン グレー/ホワイトライン

携帯時に便利な収納袋付

カラーカスタマイズでオリジナルに

IZANO 2 は本体パーツの色をカスタマイズすることができます。既存色のパーツを組み替える「組み替えオーダー」(10個以上)と、コーポレートカラー等に合わせる「フルオーダー」(300個以上)があります。

※いずれも法人ユーザー様向けのサービスとなります。詳しくはお問い合わせください。

「イザ」という時に活躍できる
多様な用途に対応。

蓄積・携帯

コンパクトだから
机や鞆に収納可能

災害発生

ワンアクションで最速着用

避難

安全に次の行動へ

救助・救護

救助・救護活動

復旧活動

瓦礫の撤去作業など

復興事業

現場間の移動が多い方に最適
高所作業にも

※1 折りたたみ型 墜落時保護規格ヘルメットにおいて。 ※2023年12月現在 当社調べ
 ※2 IZANO 2は厚生労働省 保護帽規格「飛来・落下物用」「墜落時保護用」2つの国家検定を取得しており、建設現場や高所作業などプロの方々にも使用していただける保護性能を有しています。

※価格はメーカー希望小売価格(税別)です。(マーク、社名等の印刷・加工代・型代は含まれておりません。)
 ※商品は写真撮影のため、アゴバンド、みみひもを取りはずしてあります。
 ※一般社団法人日本ヘルメット工業会が推奨する交換期限は、防災用途の場合:保管開始から6年、作業用途の場合:使用開始から3年です。 <http://www.japan-helmet.com/>
 ※IZANOはDICプラスチック(株)の登録商標(第5623243号)です。
 ※特許(第7347394号) ※特許(第7264141号) ※意匠(第1495839号)

防災用キャップ

IZANO CAP2

防災頭巾とヘルメットの
いいとこ取り。

耐衝撃プロテクター

キッズデザイン賞受賞



KIDS DESIGN
AWARD 2014



スタンダードタイプ



防災タイプ

鞆に入れたり取り付けて登下校時などに携帯することも可能です。



シコロ

アゴひも

構造説明のための合成イメージ

特徴

1

3倍以上の衝撃吸収力

一般的に普及している「防災頭巾」の衝撃吸収力はヘルメットより低く、素材の劣化により性能が低下する傾向にあります。また、多くの保護者は”火に対する防御”より”落下物に対する防御”を望んでおり*1、より高い衝撃吸収力が求められています。

IZANO CAP2は帽子の内側に耐衝撃プロテクターを装着しています。その性能は(公財)日本防災協会が定める防災頭巾の衝撃吸収性能基準の3倍以上の衝撃吸収力をもっています。さらに、欧州規格EN812 パンプキャップ(軽作業帽)の衝撃吸収性試験にも適合しています。



*1「子ども用防災頭巾の安全性(平成22年9月1日)」(独)国民生活センター調べ

*2(公財)日本防災協会の防災製品性能試験基準のうち、防災頭巾の衝撃吸収性能基準で、人頭型にかがせた試験体に5kgの鉄製ストライカー(おもり)を10cmの高さから落下させ、衝撃荷重値が7.4kN以下であることが基準。

特徴

2

折りたためて省スペース

IZANO CAP2は折りたたむとコンパクトになるため、机の横や引き出しに収納できます。



特徴 3

(公財)日本防災協会認定生地使用

帽子とシコロには(公財)日本防災協会の防災頭巾等側地の認定を取得した生地を使用しています。降り掛かる火の粉など火だねに接しても容易に着火せず、着火しても自己消火性能により容易に燃え広がることはありません。

(公財)日本防災協会認定生地
防災製品※3防災頭巾等側地

※3 防災製品:(公財)日本防災協会が認定する、消防法に基づく防災規制の対象となる「防災物品」以外のもので、一般毒性及び接触皮膚障害を有しないこと、性能試験基準を満たす防災性能を有すること、品質管理が適正であることの要件を満たしたものの。



降りかかる
火の粉などから
守ります!



無地・防災加工なし



IZANO CAP2 防災タイプ

特徴 4

耐貫通性能

IZANO CAP2に内蔵されている耐衝撃プロテクターは、欧州規格EN812バンプキャップ※4(軽作業帽)の耐貫通性試験※5に適合しています。

※4 EN812 industrial bump caps: 静止した固い物体に頭部をぶつけることによって引き起こされる障害から着用者の頭部を保護するための被りものに対する規定を設けた欧州規格。

※5 人頭型にかぶせた試験体に500gの円錐形のストライカー(おもり)を50cmの高さから落下させ、人頭型に接触しないことが基準。

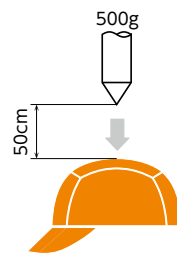

特徴 5

あごひも安全設計

伸び縮みするあごひもなので、万が一何かに引っかかっても安心です。



特徴 6

リサイクル材使用

IZANO CAP2に内蔵されている耐衝撃プロテクターは、環境を配慮しペットボトルのキャップを再利用してきています。



耐衝撃プロテクター
(エコキャップ材)

ペットボトル
キャップ
約45個
からできています



防災タイプ(シコロ・アゴひも付き)

(公財)日本防災協会認定生地
防災製品※7防災頭巾等側地

EN812 Industrial bump caps※8
衝撃吸収性試験合格
耐貫通性試験合格

帽子サイズ	S/M 49~56(cm) M/L 57~62(cm)
折りたたみ時寸法	縦25.5×横15.5×奥行6.5(cm)
重量	210g(専用袋含まず)
材質	帽子・シコロ部:ポリエステル100% プロテクター部:PP樹脂(エコキャップ材)/EVA他 アゴひも:ナイロン52% ポリエステル26% ポリウレタン22%
カラー	オレンジ
価格	オープン価格



スタンダードタイプ

EN812 Industrial bump caps※8
衝撃吸収性試験合格
耐貫通性試験合格

帽子サイズ	M/L 57~62(cm)
折りたたみ時寸法	縦25.5×横15.5×奥行6.5(cm)
重量	190g(専用袋含まず)
材質	帽子部:ポリエステル87% 綿13% プロテクター部:PP樹脂(エコキャップ材)/EVA他
カラー	黒
価格	オープン価格



価格はメーカー希望小売価格(税別)です。

※7 防災製品:(公財)日本防災協会が認定する、消防法に基づく防災規制の対象となる「防災物品」以外のもの、一般毒性及び接触皮膚障害を有しないこと、性能試験基準を満たす防災性能を有すること、品質管理が適正であることの要件を満たしたものの。

※8 EN812 industrial bump caps: 静止した固い物体に頭部をぶつけることによって引き起こされる障害から着用者の頭部を保護するための被りものに対する規定を設けた欧州規格。

IZANO CAP2 椅子用ポーチ(オプション)

価格:オープン

いざという時にすばやく取り出せ、邪魔になりません。



●使用例



椅子のサイズにより、取り付けられない場合がございます。詳しくは担当営業までご連絡ください。



AEROMESH

エアロメッシュ

発泡ライナー装着時と比べ温度差 **-8℃!**
風が通って安全性そのまま

涼涼しさ

ヘルメット内部の空間を風が抜ける

発泡スチロール製の衝撃吸収ライナーがなくなったことでヘルメット内部に空間が広がり、格段に通気性が向上しました。通気孔を設けられなかった電気用ヘルメットでも効果的に風を通して、ムレを防ぎます。

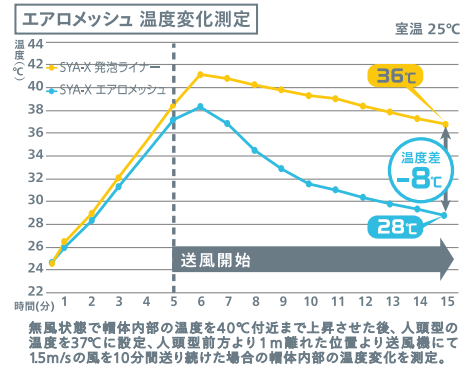

発泡ライナーなし!!

空気の流れ

イメージ図

空間を確保
格段の涼しさ

衝撃吸収ライナーが
メッシュ構造になり
通気性UP

-8℃
発泡ライナー
装着時と比べ

後方へ
風が抜ける

プラス

オプション **ヒートバリア**

遮熱でさらに涼しい

遮熱顔料「練り込み」で温度差最大**-12℃***

遮熱顔料を帽体の成形材料に練り込むという新しい試みで実現した遮熱性能と低コストの両立。帽体のキズや塗装のはがれによる遮熱性能の低下はありません。
※カラーの違いにより効果は異なります

特許第6547950

ヒートバリア ラインナップ

・SYA-X/SYA-XV ・SYA-C/SYA-CV ・SYA-CS/SYA-CSV ・AA16/AA16-FV

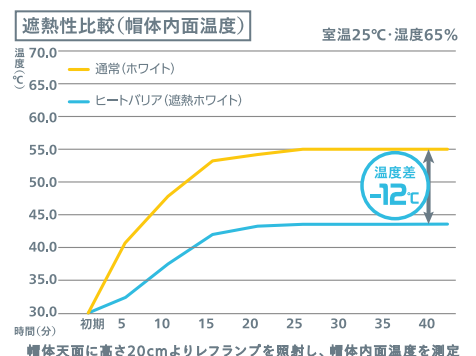

衝撃吸収ライナーを樹脂製メッシュ構造に変えたことで、
通気性が飛躍的にUPしました

快適

選べる内装

柔らかく、被り心地の良いテープタイプと、
水洗い可能な成型タイプ2種類からお選びいただけます。

テープタイプ



【X2内装】



【SF内装】

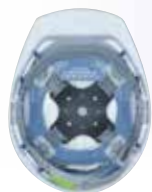

【RSA内装】

成型タイプ



【HA2内装】



安全

発泡ライナー同等の 衝撃吸収性能

エアロメッシュは発泡ライナーと同等の衝撃吸収性能を発揮。外部からの衝撃に対し、ヘルメット内部の空間部分でエアロメッシュが伸びることで、衝撃を吸収します。墜落時や飛来落下物などからしっかり頭を守ります。

※特許(第7327035号)

衝撃吸収性能試験

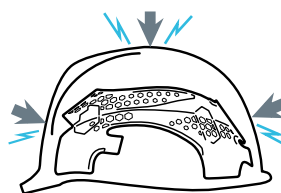
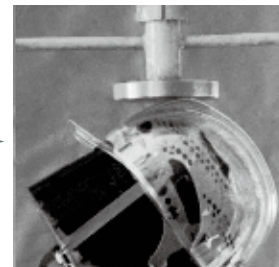
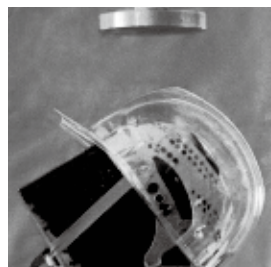

外部からの衝撃

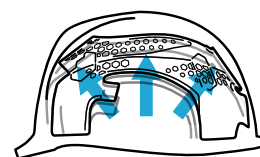

エアロメッシュが伸びて吸収

清潔

水洗いOK!いつもスッキリ

成型内装であれば水で簡単に洗えるので、内装のお手入れが
簡単で、清潔に保てます。従来のヘルメットのように発泡スチ
ロールがないため、汚れや臭いが付着しづらくなりました。



遮熱ヘルメット

ヒートバリア

特許第6547950号

熱中症
対策に



塗装ではない、
新しい遮熱の提案。
名付けて、ヒートバリア。

遮熱顔料を帽体の成形材料に練り込むという新しい試みで
実現した遮熱性能と低コストの両立。帽体のキズや塗装
のはがれによる遮熱性能の低下はありません。

遮熱性比較 (当社試験)

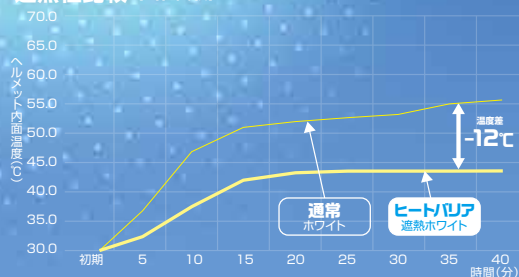

ヒートバリアラインナップ

※全てオープン価格です。

ヒートバリア A01 / A01-V

帽体 ABS



遮熱ホワイトのみ

A01

型式の名称	価格	内装	ライナー	区分	重量(g)
A01型HA1E3式	オープン	HA1	—		340
A01型HA1E3-A01式	オープン	HA1	A-01		360

A01-V

型式の名称	価格	内装	ライナー	区分	重量(g)
A01-V型HA1E3式	オープン	HA1	—		340
A01-V型HA1E3-A01式	オープン	HA1	A-01		360

ヒートバリア SYA-X / SYA-XV

帽体 ABS



遮熱ホワイトのみ

SYA-X

型式の名称	価格	内装	ライナー	区分	重量(g)
SYA-X型X2E式	オープン	X2	—		365
SYA-X型X2E-SYA式	オープン	X2	SYA		380
SYA-X型X2E4M-M1式	オープン	X2	M1		395

SYA-XV

型式の名称	価格	内装	ライナー	区分	重量(g)
SYA-XV型X2E式	オープン	X2	—		365
SYA-XV型X2E-SYAV式	オープン	X2	SYAV		395
SYA-XV型X2E4M-M1式	オープン	X2	M1		395

ヒートバリア ラインナップ

ヒートバリア AA11EVO-C(CW) / AA11EVO-CS(CSW) 帽体 ABS バイザー PC

(W)は通気孔付き



帽体：遮熱ホワイト
バイザー：スモーク

帽体：遮熱ホワイト
バイザー：ブルー

帽体：遮熱スカイブルー
バイザー：スモーク



帽体：遮熱ホワイト
バイザー：スモーク

帽体：遮熱ホワイト
バイザー：ブルー

帽体：遮熱スカイブルー
バイザー：スモーク

AA11EVO-C(CW)

型式の名称	価格	内装	ライナー	区分	重量(g)
AA11-C型HA6E2-A11式	オープン	HA6	A11		380
AA11-CW型HA6E2-A11式	オープン	HA6	A11		380

AA11EVO-CS(CSW)

型式の名称	価格	内装	ライナー	区分	重量(g)
AA11-CS型HA6E2-A11式	オープン	HA6	A11 (S-シールド付き)		460
AA11-CSW型HA6E2-A11式	オープン	HA6	A11 (S-シールド付き)		460

写真は通気孔なしとなります。

ヒートバリア SYA-C(CV) / SYA-CS(CSV)

帽体 ABS バイザー PC

(V)は通気孔付き



帽体：遮熱ホワイト
バイザー：スモーク

帽体：遮熱スカイブルー
バイザー：スモーク



帽体：遮熱ホワイト
バイザー：スモーク

帽体：遮熱スカイブルー
バイザー：スモーク

SYA-C(CV)

型式の名称	価格	内装	ライナー	区分	重量(g)
SYA-C型HA2E-SYAV式	オープン	HA2	SYAV		385
SYA-C型SFE-SYAV式	オープン	SF	SYAV		390
SYA-C型HA2E4M-M3式	オープン	HA2	M3		385
SYA-C型SFE4M-M3式	オープン	SF	M3		390
SYA-CV型HA2E-SYAV式	オープン	HA2	SYAV		385
SYA-CV型SFE-SYAV式	オープン	SF	SYAV		390
SYA-CV型HA2E4M-M3式	オープン	HA2	M3		385
SYA-CV型SFE4M-M3式	オープン	SF	M3		390

SYA-CS(CSV)

型式の名称	価格	内装	ライナー	区分	重量(g)
SYA-CS型HA2E-K9A式	オープン	HA2	K9A		480
SYA-CS型SFE-K9A式	オープン	SF	K9A		485
SYA-CS型HA2E4M-M2式	オープン	HA2	M2		485
SYA-CS型SFE4M-M2式	オープン	SF	M2		490
SYA-CSV型HA2E-K9A式	オープン	HA2	K9A		480
SYA-CSV型SFE-K9A式	オープン	SF	K9A		485
SYA-CSV型HA2E4M-M2式	オープン	HA2	M2		485
SYA-CSV型SFE4M-M2式	オープン	SF	M2		490

受注生産品 300個から承ります。



遮熱イエロー / スモーク



遮熱ライトグレー / スモーク

ヒートバリア AA16-FV / AA16 涼神

帽体 ABS



遮熱ホワイトのみ

型式の名称	価格	内装	ライナー	区分	重量(g)
AA16型HA2E式	オープン	HA2	—		335
AA16型HA2E-K16式	オープン	HA2	K16		355
AA16型HA2E4M-M3式	オープン	HA2	M3		365
AA16-FV型HA2E式	オープン	HA2	—		335
AA16-FV型HA2E-K16式	オープン	HA2	K16		355
AA16-FV型HA2E4M-M3式	オープン	HA2	M3		365

涼神はDICプラスチック(株)の登録商標(第5839698号)です。

※遮熱ホワイト色は、ABS樹脂の白色とは異なります。



飛来落下物用



墜落時保護用
ライナー入り



電気用 / 7000V以下



AA11EVO & AP11EVO SERIES

最上級を 超える進化へ

最先端の革新的な技術を
惜しみなく投入し、
DIC HELMET 史上
最強のシリーズがさらに進化。
あらゆるシーンで
最高のパフォーマンスを発揮。



すべてが新発想の
快適新内装システム

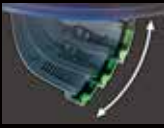

上下に調整可能な
可変式アジャスターは、
より快適なサポート位置で
確実なホールド感を得られます。



可変式アジャスターに
ロック機能の新搭載。
快適な位置に固定することにより
ホールド感・安定感が向上。

特許第6874629

より快適な
被り心地



新構造ハンモックを採用

独自の開発技術で
大幅な軽量化

シールド機構を全面刷新
帽体も肉厚などを
徹底的に見直し、
強度を落とすことなく
大幅な軽量化を
実現しました。

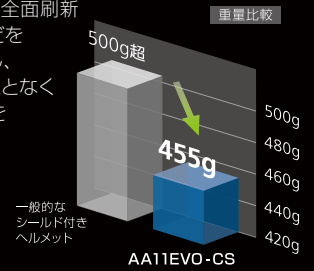

4方向通気で蒸れを防ぐ大型通気孔

常に快適に着用していただくために、
4方向・大型通気孔システムを
採用しました。



通気孔無しのタイプもございます。
(AA11EVO-C/CS, AP11EVO-C/CS)

交換がとても簡単でシールド付きにアップグレード可能

危険な飛来物・飛散物から目を保護する
内蔵タイプのシールドを大型化しました。

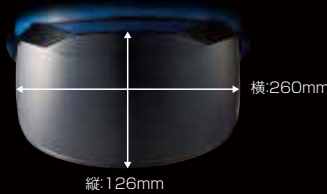

シールド無しのタイプもございます。
(AA11EVO-C/CW, AP11EVO-C/CW)

衝撃吸収ライナーとシールドを一体化し、
構造の簡素化、軽量化を実現しました。
シールド無しタイプを
ご購入後でも、後から
追加できます。

特許第5887850



スライド式ワンタッチアゴバンド

新型バックルでアゴバンドの
サイズ調整が簡単・スムーズに
できます。

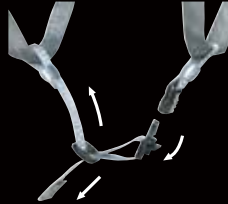

アジャスターバックル

より薄型に設計されたバックルは
スムーズなアジャスト
クイックリリースが可能です。

特許第5899836



HA6内装

頭囲62cmまで対応。
深被りと被り心地を
追求し、吸水性に
優れたパッドを装着。

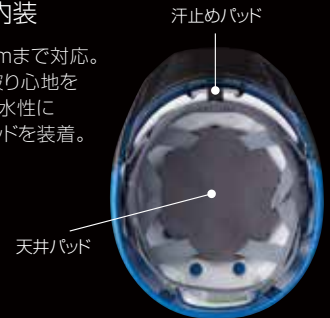

帽体/バイザーカラー組合せ

AA11EVO

ABS 組合せは全9種



帽体色	白	白	白	白	フレッシュグリーン	黄	スカイブルー	ライトグレー	紺
バイザー色	ブルー	スモーク	クリア	グリーン	スモーク	スモーク	スモーク	スモーク	スモーク

AP11EVO

PC 組合せは全8種



帽体色	白	白	白	白	フレッシュグリーン	黄	アクアブルー	スケルトングリーン
バイザー色	ブルー	スモーク	クリア	グリーン	スモーク	スモーク	スモーク	スモーク

製品ラインアップ

	大型通気孔	シールド	透明バイザー	衝撃吸収ライナー
AA11EVO-C			●	●
AA11EVO-CW	●		●	●
AA11EVO-CS		●	●	●
AA11EVO-CSW	●	●	●	●
AP11EVO-C			●	●
AP11EVO-CW	●		●	●
AP11EVO-CS		●	●	●
AP11EVO-CSW	●	●	●	●

ウェアラブルカメラ専用 一体型ヘルメット

WEARABLE
CAMERA
INTEGRATED
HELMET



※ウェアラブルカメラは含まれません。



AA11EVO
AP11EVO

&カメラアタッチメント

他にはない、圧倒的な存在感。

WEARABLE CAMERA INTEGRATED HELMET

▶▶ 装着方法 ドライバー1本でラクラク装着！

1 後部パーツを片方引っ掛け、反対側を押し、袋ナットを2箇所セット。



2 前部パーツのツメを前頭部の切り欠きに引っ掛ける。



3 前部パーツをボルトでしっかりと固定する。



4 カメラをセットした後に袋ナットを穴部にセットし、つまみ付きネジで固定する。



▶▶ 快適性 頭のサイズにぴったり固定！

特長 1



上下に調整可能な可変式アジャスターは、快適なサポート位置で確実なカメラのホールド感を得られます。

特長 2



特許第6874629

可変式アジャスターにロック機能を搭載。最適な位置に固定することで、ヘルメットとカメラのホールド感をUP！

特長 3



新型バックルでアゴバンドのサイズ調整が簡単・スムーズにできます。

AA/AP11EVO WHITE/SMOKE & CAMERA ATTACHMENT

AA/AP11EVO ホワイト/スモーク

帽体

ABS AA11EVO-C/CW/CS/CSW

PC AP11EVO-C/CW/CS/CSW

バイザー・カメラアタッチメント

PC

重量 75g

国家検定合格品

- ・ 飛来落下物用 ・ 墜落時保護用
- ・ 電気用 (7,000V以下) ※通気孔付きを除く

フロントビュー



サイドビュー



クォータービュー



※ウェアラブルカメラは含まれません。

防曇加工

飛沫感染
防止

跳ね上げ式



溝付き全ヘルメットへ装着可能

FACE-SHIELD

飛沫感染の予防対策品



横からの飛沫も
しっかりガード

使用時以外は
跳ね上げ、脱着可能

セット内容

- シールド (ウレタンクッション・ゴムバンド付き)
- ゴーグルクリップ(溝付き用)

品名:フェイスシールド プロ

価格:オープン

素材:PET 厚さ:0.8mm 重量:90g 出荷単位:5個セット

サイズ:250×264×H114mm

関連製品

ヘルメットを
被らない方用

フェイスシールドも ラインアップ

詳しくは担当スタッフへ



J内装



ヘルメット全種^(※)取り付け可能 小さいサイズ J内装 誕生。

※取り付けできない製品…SYA-II、SYA-II特大、PMP、SYF(JFS内装)、VF特大、IZANO、IZANO2、BC-1、TS06

小さいサイズに対応

被り心地の追求

調整可能みみひも

抗菌・防臭仕様

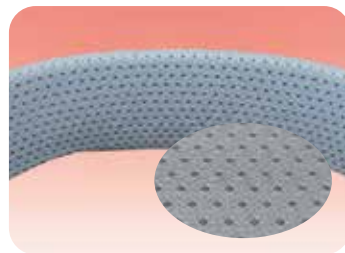

頭囲が小さい方でも快適に被る適応サイズ50cm～59cmのヘッドバンドを装備。

ヘッドバンドは、お好みの高さにあジャスターを固定することで、頭や髪型に柔軟に対応できます。
※5段階の高さに調整可能。

みみひもは、3段階に調整が可能です。また日焼け痕が残りにくい透明アゴひもを標準装備。

クッション性のある、やわらかい繊維の汗止めを採用。抗菌防臭加工済みで通気性や肌触りも重視。

AEROMESH SERIES

エアロメッシュ

風が流れるヘルメット

発泡スチロールがなくなり、
ヘルメット内を空気が通ります。
安全性はそのままに、通気性抜群。



空気の流れ

イメージ図

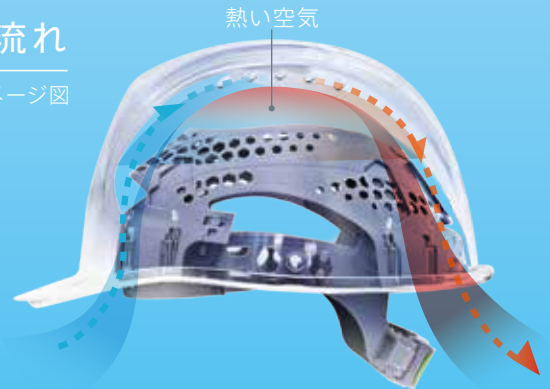

特許(第7327035号)

SYA-C/SYA-CV エアロメッシュ

ABS
帽体

PC
バイザー

COLOR



上方視界に配慮した一体型バイザーを採用



帽体 白
バイザー 蛍光オレンジ

帽体 白
バイザー クリア

- E1ワンタッチアゴひも標準装着
- 雨垂れ防止溝付き

通気孔なしタイプ

ベンチレーション



M3内装(SF)タイプ M3内装(HA2)タイプ

(標準値)

詳しくはP15・P16をご覧ください

型式の名称	価格	内装	ライナー	区分	重量(g)
SYA-C型HA2E4M-M3式	オープン	HA2	M3		380
SYA-C型SFE4M-M3式	オープン	SF	M3		385
SYA-CV型HA2E4M-M3式	オープン	HA2	M3		380
SYA-CV型SFE4M-M3式	オープン	SF	M3		385

ヒートバリアの詳細な性能はP17・18をご覧ください。

SYA-CS/SYA-CSV エアロメッシュ

ABS
帽体

PC
バイザー

COLOR



インナーシールド+ベンチレーション付き



帽体 黄
バイザー スモーク

帽体 白
バイザー クリア

- E1ワンタッチアゴひも標準装着
- 雨垂れ防止溝付き

通気孔なしタイプ

ベンチレーション



M2内装(SF)タイプ M2内装(HA2)タイプ

(標準値)

詳しくはP15・P16をご覧ください

型式の名称	価格	内装	ライナー	区分	重量(g)
SYA-CS型HA2E4M-M2式	オープン	HA2	M2		480
SYA-CS型SFE4M-M2式	オープン	SF	M2		485
SYA-CSV型HA2E4M-M2式	オープン	HA2	M2		480
SYA-CSV型SFE4M-M2式	オープン	SF	M2		485

ヒートバリアの詳細な性能はP17・18をご覧ください。

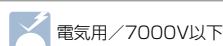
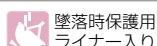
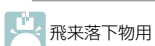

※価格はメーカー希望小売価格(税別)です。(マーク、社名等の印刷・加工代:型代は含まれておりません。)
※商品は写真撮影のため、アゴバンド、みみひもを取りはずしております。
※SYAはDICプラスチック(株)の登録商標(第4197005号)です。
※特許(第7327035号)

AERO MESH

AA16/AA16-FV 涼神 エアロメッシュ

ABS COLOR



軽量化で快適な装着感



COLOR 白

COLOR 白

- E1ワンタッチアゴひも標準装着
- 雨垂れ防止溝付き

通気孔なしタイプ

ベンチレーション



M3内装(HA2)タイプ

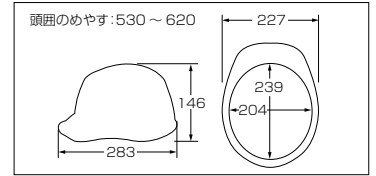

(標準値)

詳しくはP15・P16をご覧ください

驚きの軽さ!

型式の名称	価格	内装	ライナー	区分	重量(g)
AA16型HA2E4M-M3式	オープン	HA2	M3		360
AA16-FV型HA2E4M-M3式	オープン	HA2	M3		360

ヒートバリアの詳細な性能はP17・18をご覧ください。

テン SYA-X/SYA-XV エアロメッシュ

ABS COLOR



当社のスタンダード品



COLOR 白

COLOR 白

- E1ワンタッチアゴひも標準装着
- 雨垂れ防止溝付き

通気孔なしタイプ

ベンチレーション



M1内装(X2)タイプ

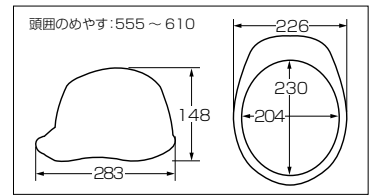

(標準値)

詳しくはP15・P16をご覧ください

型式の名称	価格	内装	ライナー	区分	重量(g)
SYA-X型X2E4M-M1式	オープン	X2	M1		390
SYA-XV型X2E4M-M1式	オープン	X2	M1		390

ヒートバリアの詳細な性能はP17・18をご覧ください。

RSA エアロメッシュ

ABS COLOR



メッシュライナー採用で涼しさアップ



COLOR 白

COLOR Mクリーム

- RSAエアロメッシュはM-FIT4cm短が標準装備

通気孔なしタイプ



M4内装(RSA)タイプ

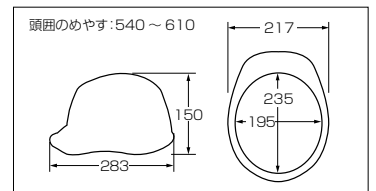

(標準値)

詳しくはP15・P16をご覧ください

型式の名称	価格	内装	ライナー	区分	重量(g)
RSA型RSAE4M-M4式	オープン	RSA	M4		415

※価格はメーカー希望小売価格(税別)です。(マーク、社名等の印刷・加工代・型代は含まれておりません。)
 ※商品は写真撮影のため、アゴバンド、みみひもを取りはずしております。
 ※涼神はDICプラスチック(株)の登録商標(第5839698号)です。
 ※SYAはDICプラスチック(株)の登録商標(第4197005号)です。

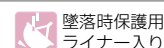
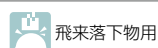

ABS SERIES

ABS樹脂

美しい光沢をもち、耐電性に優れるABS樹脂。
MPスタイル、キャップスタイルともに
その特性を活かした商品を取り揃えております。
スタイリッシュなフォルムで
ベストセラーを続けるSYAシリーズ。
快適性、機能性を追求した
JFS内装を標準装備するSYA-IIなど、
魅力的なラインナップを展開しています。



AA23-C 軽神 KEI JIN



COLOR



クリアバイザーで最軽量※295g



COLOR 白
バイザー ブルー



COLOR スカイブルー
バイザー スモーク



HA8内装タイプ

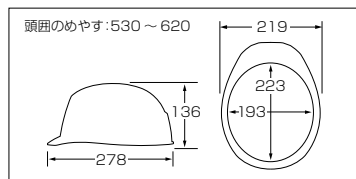

(標準値)

詳しくはP3・P4をご覧ください

驚きの軽さ!

型式の名称	価格	内装	ライナー	区分	重量(g)
AA23-C型HA8E4-K23式	オープン	HA8	インモールド シエール体型		295

- ライナー一体成形標準仕様。飛来落下物・墜落時保護兼用・電気用
- E1ワンタッチアゴひも標準装着
- 雨垂れ防止溝付き
- S-2シールド(HA8内装一式)に換装することで、AA23-CSとして使用可

通気孔なしタイプ

AA23-CV 軽神 KEI JIN



COLOR



クリアバイザーで最軽量※295g(通気孔付)



COLOR 白
バイザー スモーク



COLOR 黄
バイザー スモーク



HA8内装タイプ

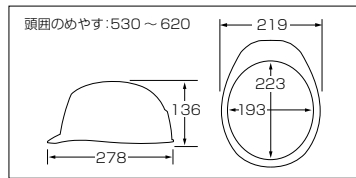

(標準値)

詳しくはP3・P4をご覧ください

驚きの軽さ!

型式の名称	価格	内装	ライナー	区分	重量(g)
AA23-CV型HA8E4-K23式	オープン	HA8	インモールド シエール体型		295

- ライナー一体成形標準仕様。飛来落下物・墜落時保護兼用
- E1ワンタッチアゴひも標準装着
- 雨垂れ防止溝付き
- S-2シールド(HA8内装一式)に換装することで、AA23-CSVとして使用可

ベンチレーション

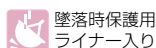
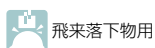

※価格はメーカー希望小売価格(税別)です。(マーク、社名等の印刷・加工代・型代は含まれておりません。)
※商品は写真撮影のため、アゴバンド、みみひもを取りはずしてあります。
※2023年12月現在 当社調べ

AA23-CS 軽神 KEIJIN



COLOR



シールド付きでも最軽量※315g



COLOR 白
バイザー ブルー



COLOR フレッシュグリーン
バイザー スモーク

- ライナー一体成形標準仕様。飛来落下物・墜落時保護兼用・電気用
- E1ワンタッチアゴひも標準装着
- 雨垂れ防止溝付き



交換用S-2シールド HA8内装タイプ
(HA8内装一式) (S-2シールド付き)

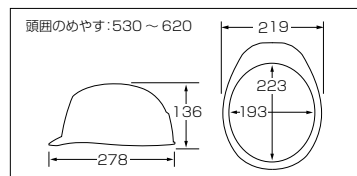

(標準値)

詳しくはP3・P4をご覧ください

驚きの軽さ!

型式の名称	価格	内装	ライナー	区分	重量(g)
AA23-CS型 HA8E4-K23式	オープン	HA8	インモールド シェル一体型		315

通気孔なしタイプ

AA23-CSV 軽神 KEIJIN



COLOR



シールド付きでも最軽量※315g(通気孔付)



COLOR ライトグレー
バイザー スモーク



COLOR 白
バイザー グリーン

- ライナー一体成形標準仕様。飛来落下物・墜落時保護兼用
- E1ワンタッチアゴひも標準装着
- 雨垂れ防止溝付き



交換用S-2シールド HA8内装タイプ
(HA8内装一式) (S-2シールド付き)

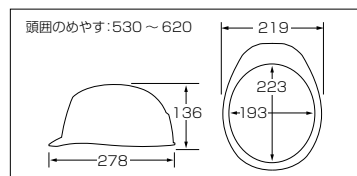

(標準値)

詳しくはP3・P4をご覧ください

驚きの軽さ!

型式の名称	価格	内装	ライナー	区分	重量(g)
AA23-CSV型 HA8E4-K23式	オープン	HA8	インモールド シェル一体型		315

ベンチレーション

カラーバリエーション

AA23-C/AA23-CV AA23-CS/AA23-CSV



帽体色

白

白

白

バイザー色

ブルー

スモーク

クリア



白
グリーン

黄
スモーク

フレッシュグリーン
スモーク

ライトブルー
スモーク

スカイブルー
スモーク

ライトグレー
スモーク

※価格はメーカー希望小売価格(税別)です。(マーク、社名等の印刷・加工代・型代は含まれておりません。)
※商品は写真撮影のため、アゴバンド、みみひもを取りはずしております。
※軽神はDICプラスチック(株)の登録商標(第5987388号)です。
※2023年12月現在 当社調べ

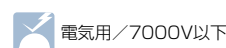
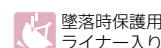
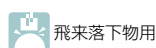

AA17 軽神 KEIJIN

ABS



COLOR



圧倒的な軽量化、270g



HA5内装タイプ

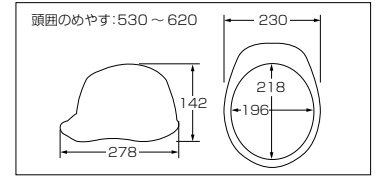

(標準値)

詳しくはP5・P6をご覧ください

驚きの軽さ!

型式の名称	価格	内装	ライナー	区分	重量(g)
AA17型HA5E3-K17式	¥7,100	HA5	インモールドシェル一体型		270

- ライナー一体成形標準仕様。飛来落下物・墜落時保護兼用・電気用
- E1ワンタッチアゴひも標準装着
- 雨垂れ防止溝付き

通気孔なしタイプ

AA17-V 軽神 KEIJIN

ABS



COLOR



圧倒的な軽量化、270g(通気孔付)



HA5内装タイプ

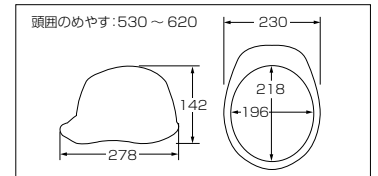

(標準値)

詳しくはP5・P6をご覧ください

驚きの軽さ!

型式の名称	価格	内装	ライナー	区分	重量(g)
AA17-V型 HA5E3-K17式	¥7,100	HA5	インモールドシェル一体型		270

- ライナー一体成形標準仕様。飛来落下物・墜落時保護兼用
- E1ワンタッチアゴひも標準装着
- 雨垂れ防止溝付き

ベンチレーション

カラーバリエーション

AA17
AA17-V



白



黄



クリーム



スカイブルー



フレッシュグリーン



ライトブルー



ライトグレー

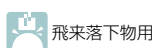

飛来落下物用

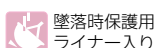

墜落時保護用
ライナー入り

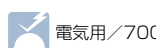

電気用/7000V以下

※価格はメーカー希望小売価格(税別)です。(マーク、社名等の印刷・加工代・型代は含まれておりません。)
※商品は写真撮影のため、アゴバンド、みみひもを取りはずしております。
※軽神はDICプラスチック(株)の登録商標(第5987388号)です。

AA16 涼神

ABS



COLOR



標準カラー
遮熱
ホワイト

軽量化で快適な装着感



COLOR 白

COLOR 黄

- ライナー入りは飛来落下物・墜落時保護兼用・電気用
- NPワンタッチアゴひも標準装着
- 雨垂れ防止溝付き



HA2内装タイプ

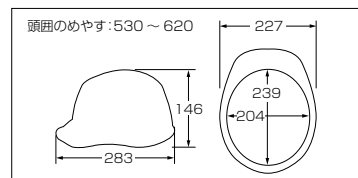

(標準値)

驚きの軽さ!

型式の名称	価格	内装	ライナー	区分	重量(g)
AA16型HA2E式	¥4,500	HA2	—		330
AA16型HA2E-K16式	¥5,000	HA2	K16		350

ヒートバリアはオープン価格となります。詳しい性能はP17・18をご覧ください。

通気孔なしタイプ

AA16-FV 涼神

ABS



COLOR



標準カラー
遮熱
ホワイト

AA16の前面通気孔付きタイプ



COLOR スカイブルー

COLOR 白

- ライナー入りは飛来落下物・墜落時保護兼用
- NPワンタッチアゴひも標準装着
- 雨垂れ防止溝付き



HA2内装タイプ

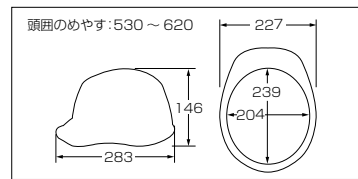

(標準値)

驚きの軽さ!

型式の名称	価格	内装	ライナー	区分	重量(g)
AA16-FV型HA2E式	¥4,500	HA2	—		330
AA16-FV型HA2E-K16式	¥5,000	HA2	K16		350

ヒートバリアはオープン価格となります。詳しい性能はP17・18をご覧ください。

フロントベンチレーション

カラーバリエーション

AA16 AA16-FV



白



黄



フレッシュグリーン



スカイブルー



ライトグレー



紺



黒



エンジ



遮熱ホワイト

※価格はメーカー希望小売価格(税別)です。(マーク、社名等の印刷・加工代・型代は含まれておりません。)
 ※商品は写真撮影のため、アゴバンド、みみひもを取りはずしてあります。
 ※涼神はDICプラスチック(株)の登録商標(第5839698号)です。

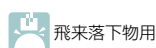

飛来落下物用

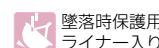

墜落時保護用
ライナー入り

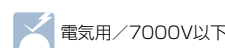

電気用/7000V以下

AA11EVO-C

ABS
帽体

PC
バイザー



COLOR



新開発HA6内装で快適にホールド



帽体 白
バイザー スモーク

帽体 スカイブルー
バイザー スモーク



HA6内装タイプ

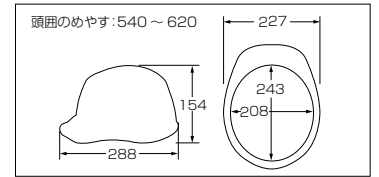

(標準値)

型式の名称	価格	内装	ライナー	区分	重量(g)
AA11-C型HA6E2-A11式	¥7,200	HA6	A11		375

- ライナー入り標準仕様。飛来落下物・墜落時保護兼用・電気用
- E1スライド式ワンタッチアゴひも標準装着
- 雨垂れ防止溝付き
- S-1シールド一体型のA11ライナーに換装することで、AA11EVO-CSとして使用可

通気孔なしタイプ

ヒートバリアはオープン価格となります。詳しい性能はP17・18をご覧ください。

AA11EVO-CW

ABS
帽体

PC
バイザー



COLOR



AA11EVO-Cの大型通気孔付きタイプ



帽体 白
バイザー グリーン

帽体 黄
バイザー スモーク



HA6内装タイプ

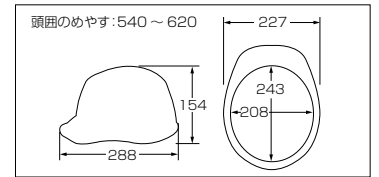

(標準値)

型式の名称	価格	内装	ライナー	区分	重量(g)
AA11-CW型HA6E2-A11式	¥7,200	HA6	A11		375

- ライナー入り標準仕様。飛来落下物・墜落時保護兼用
- E1スライド式ワンタッチアゴひも標準装着
- 雨垂れ防止溝付き
- S-1シールド一体型のA11ライナーに換装することで、AA11EVO-CSWとして使用可

大型ベンチレーション

ヒートバリアはオープン価格となります。詳しい性能はP17・18をご覧ください。

AA11EVO-CS

ABS
帽体

PC
バイザー



COLOR



シールド内蔵でも安定した装着感



帽体 ライトグレー
バイザー スモーク

帽体 フレッシュグリーン
バイザー スモーク



HA6内装タイプ



交換用
S-1シールド
(A11ライナー一体型)
¥5,780

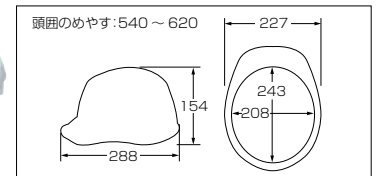

(標準値)

型式の名称	価格	内装	ライナー	区分	重量(g)
AA11-CS型HA6E2-A11式	¥12,400	HA6	A11 (S-1シールド付き)		455

驚きの軽さ!

- ライナー入り標準仕様。飛来落下物・墜落時保護兼用・電気用
- E1スライド式ワンタッチアゴひも標準装着
- 新型シールド機構
- 雨垂れ防止溝付き

通気孔なしタイプ

ヒートバリアはオープン価格となります。詳しい性能はP17・18をご覧ください。

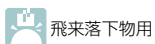

飛来落下物用

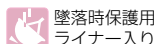

墜落時保護用
ライナー入り

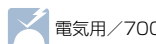

電気用/7000V以下

※価格はメーカー希望小売価格(税別)です。(マーク、社名等の印刷・加工代・型代は含まれておりません。)
※商品は写真撮影のため、アゴバンド、みみひもを取りはずしております。

AA11EVO-CSW



COLOR



AA11EVO-CSの大型通気孔付きタイプ



帽体 白
バイザー ブルー

帽体 スカイブルー
バイザー スモーク



HA6内装タイプ



交換用
S-1シールド
(A11ライナー一体型)
¥5,780

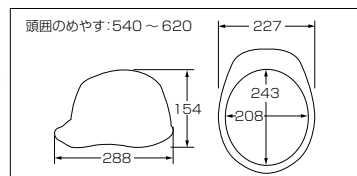

(標準値)

驚きの軽さ!

型式の名称	価格	内装	ライナー	区分	重量(g)
AA11-CSW型HA6E2-A11式	¥12,400	HA6	A11 (S-1シールド付き)		455

- ライナー入り標準仕様。飛来落下物・墜落時保護兼用
- E1スライド式ワンタッチアゴひも標準装着
- 新型シールド機構
- 雨垂れ防止溝付き

ヒートバリアはオープン価格となります。詳しい性能はP17・18をご覧ください。

大型ベンチレーション

現場、仕様によりシールド付きとシールド無しを使い分けできます。

労 検

シールド付用
シールド無用
両検定取得商品

AA11EVO-CW
AA11EVO-C



AA11EVO-CSW
AA11EVO-CS
シールド付き



交換用S-1シールド
(A11ライナー一体型)を
ご購入して頂き換装することで
シールド付としても使用が可能です。

※P31・32のAP11EVOシリーズも同様です。

数量限定で登場!!

スモークシールド バージョン

帽体/バイザー色:白/スモークのみ



交換用



S-1スモークシールド
(A11ライナー一体型)

型式の名称	価格	内装	ライナー	区分	重量(g)
AA11-CSW型HA6E2-A11式	オープン	HA6	A11 (S-1スモークシールド付き)		455

※価格はメーカー希望小売価格(税別)です。(マーク、社名等の印刷・加工代・型代は含まれておりません。)
※商品は写真撮影のため、アゴバンド、みみひもを取りはずしております。

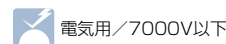
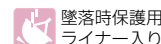
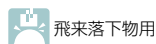

ABS SERIES

SYA-C

ABS
帽体

PC
バイザー



COLOR



上方視界に配慮した一体型バイザーを採用



帽体 白
バイザー 蛍光オレンジ

帽体 白
バイザー スモーク

- 各ライナー入り標準仕様。飛来落下物・墜落時保護兼用・電気用
- NPワンタッチアゴひも標準装着
- 雨垂れ防止溝付き



SF内装タイプ



HA2内装タイプ

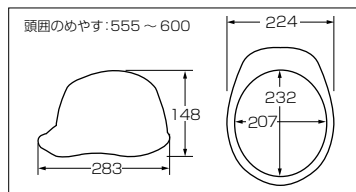

(標準値)

型式の名称	価格	内装	ライナー	区分	重量(g)
SYA-C型HA2E-SYAV式	¥5,400	HA2	SYAV		380
SYA-C型SFE-SYAV式	¥5,700	SF	SYAV		385

ヒートバリアはオープン価格となります。詳しい性能はP17・18をご覧ください。

SYA-CV

ABS
帽体

PC
バイザー



COLOR



ベンチレーション付き



帽体 黄
バイザー スモーク

帽体 白
バイザー クリア

- 各ライナー入り標準仕様。飛来落下物・墜落時保護兼用
- NPワンタッチアゴひも標準装着
- 雨垂れ防止溝付き



SF内装タイプ



HA2内装タイプ

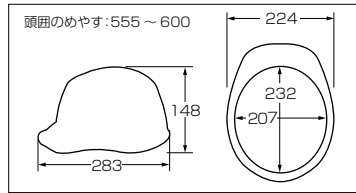

(標準値)

型式の名称	価格	内装	ライナー	区分	重量(g)
SYA-CV型HA2E-SYAV式	¥5,400	HA2	SYAV		380
SYA-CV型SFE-SYAV式	¥5,700	SF	SYAV		385

ヒートバリアはオープン価格となります。詳しい性能はP17・18をご覧ください。

ベンチレーション

SYA-CS

ABS
帽体

PC
バイザー



COLOR



インナーシールド付き



帽体 スカイブルー
バイザー スモーク

帽体 ライトグレー
バイザー スモーク

- 各ライナー入り標準仕様。飛来落下物・墜落時保護兼用・電気用
- NPワンタッチアゴひも標準装着
- 雨垂れ防止溝付き



SF内装タイプ



HA2内装タイプ



交換シールド+
(予備ストッパー付属)
¥2,500

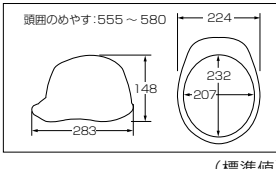

(標準値)

型式の名称	価格	内装	ライナー	区分	重量(g)
SYA-CS型HA2E-K9A式	¥10,600	HA2	K9A		475
SYA-CS型SFE-K9A式	¥10,900	SF	K9A		480

ヒートバリアはオープン価格となります。詳しい性能はP17・18をご覧ください。

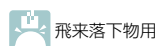

飛来落下物

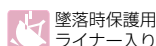

墜落時保護用
ライナー入り



電気用/7000V以下

※価格はメーカー希望小売価格(税別)です。(マーク、社名等の印刷・加工代・型代は含まれておりません。)

※商品は写真撮影のため、アゴバンド、のみひもを取りはずしております。

※SYAはDICプラスチック(株)の登録商標(第4197005号)です。

SYA-CSV

ABS
帽体

PC
バイザー



COLOR 帽体

バイザー スモーク 白 白 白 白 白 黄 スカイブルー ライトブルー 紺



インナーシールド+ベンチレーション付き



帽体 黄
バイザー スモーク

帽体 白
バイザー クリアー

- 各ライナー入り標準仕様。飛来落下物・墜落時保護兼用
- NPワンタッチアゴひも標準装着
- 雨垂れ防止溝付き



SF内装タイプ HA2内装タイプ 交換シールド+
(予備ストッパー付属)
¥2,500

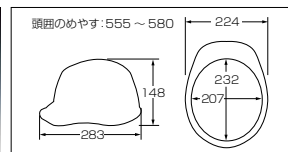

(標準値)

型式の名称	価格	内装	ライナー	区分	重量(g)
SYA-CSV型HA2E-K9A式	¥10,600	HA2	K9A		475
SYA-CSV型SFE-K9A式	¥10,900	SF	K9A		480

ヒートバリアはオープン価格となります。詳しい性能はP17・18をご覧ください。

ベンチレーション

SYA-S

ABS



COLOR 白 クリーム 黄 グリーン スカイブルー レッド 紺 ライト

インナーシールド付き



COLOR 白

COLOR 黄

- 各ライナー入り標準仕様。飛来落下物・墜落時保護兼用・電気用
- NPワンタッチアゴひも標準装着
- 雨垂れ防止溝付き



SF内装タイプ HA2内装タイプ 交換シールド+
(予備ストッパー付属)
¥2,500

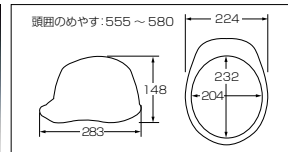

(標準値)

型式の名称	価格	内装	ライナー	区分	重量(g)
SYA-S型HA2E-K9A式	¥9,700	HA2	K9A		480
SYA-S型SFE-K9A式	¥10,000	SF	K9A		485

SYA-SV

ABS



COLOR 白 クリーム 黄 グリーン スカイブルー レッド 紺 ライト

インナーシールド+ベンチレーション付き



COLOR スカイブルー

COLOR 黄色

- 各ライナー入り標準仕様。飛来落下物・墜落時保護兼用
- NPワンタッチアゴひも標準装着
- 雨垂れ防止溝付き



SF内装タイプ HA2内装タイプ 交換シールド+
(予備ストッパー付属)
¥2,500

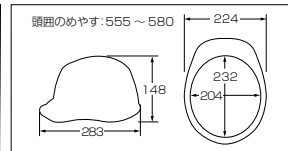

(標準値)

型式の名称	価格	内装	ライナー	区分	重量(g)
SYA-SV型HA2E-K9A式	¥9,700	HA2	K9A		480
SYA-SV型SFE-K9A式	¥10,000	SF	K9A		485

ベンチレーション

※価格はメーカー希望小売価格(税別)です。(マーク、社名等の印刷・加工代・型代は含まれておりません。)
 ※商品は写真撮影のため、アゴバンド、みみひもを取りはずしてあります。
 ※SYAはDICプラスチック(株)の登録商標(第4197005号)です。

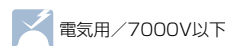
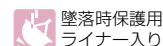
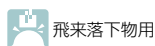

ABS SERIES

テン SYA-X

ABS



COLOR



当社のスタンダード品



COLOR 白

COLOR スカイブルー

- ライナー入りは飛来落下物・墜落時保護兼用・電気用
- E1ワンタッチアゴひも標準装着
- 雨垂れ防止溝付き



X2内装タイプ

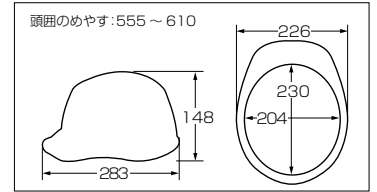

(標準値)

型式の名称	価格	内装	ライナー	区分	重量(g)
SYA-X型X2E式	¥4,300	X2	-		360
SYA-X型X2E-SYA式	¥4,800	X2	SYA		375

ヒートバリアはオープン価格となります。詳しい性能はP17・18をご覧ください。

テン SYA-XV

ABS



COLOR



通気孔付きのスタンダード



COLOR スカイブルー

COLOR 白

- ライナー入りは飛来落下物・墜落時保護兼用
- E1ワンタッチアゴひも標準装着
- 雨垂れ防止溝付き



X2内装タイプ

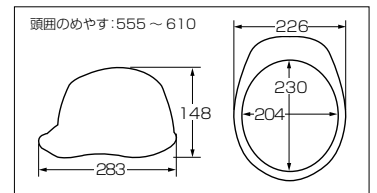

(標準値)

型式の名称	価格	内装	ライナー	区分	重量(g)
SYA-XV型X2E式	¥4,600	X2	-		360
SYA-XV型X2E-SYAV式	¥5,100	X2	SYAV		390

ヒートバリアはオープン価格となります。詳しい性能はP17・18をご覧ください。

ベンチレーション

SYA-WV

ABS
帽体

ABS
ベンチレーションカバー



COLOR



強力なベンチレーション機能タイプ



COLOR スカイブルー

COLOR 白

- ライナー入り標準仕様。飛来落下物・墜落時保護兼用
- E1ロングワンタッチアゴひも標準装着
- 雨垂れ防止溝付き



SY内装タイプ

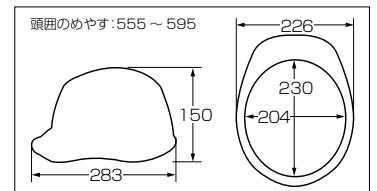

(標準値)

型式の名称	価格	内装	ライナー	区分	重量(g)
SYA-WV型SYE-K6式	¥5,800	SY	K6		425

※帽体色とカバー色の
組合せオーダー承ります。

大型ベンチレーション

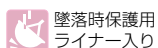
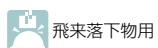

※価格はメーカー希望小売価格(税別)です。(マーク、社名等の印刷・加工代・型代は含まれておりません。)
※商品は写真撮影のため、アゴバンド、みみひもを取りはずしております。
※SYAはDICプラスチック(株)の登録商標(第4197005号)です。

SYA-II

ABS    COLOR 白

高性能汗取りをプラス



COLOR 白



COLOR 白

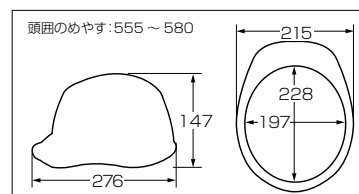

JFS内装タイプ



(標準値)

型式の名称	価格	内装	ライナー	区分	重量(g)
SYA-II型JFS-S式	¥5,300	JFS	S	 	425

- ライナー入り標準仕様。飛来落下物・墜落時保護兼用・電気用
- E1ワンタッチアゴひも標準装着
- 雨垂れ防止溝付き

SYA-II 特大

ABS    COLOR 白

アメリカンスタイルの特大型



COLOR 白



COLOR 白

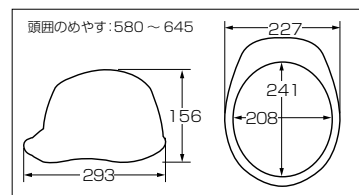

SY特大内装タイプ
(背バンド付)



(標準値)

型式の名称	価格	内装	ライナー	区分	重量(g)
SYA-II型特大内装-SYA-II L式(ABS)	¥7,300	SY特大	SYA-II L	 	440

- ライナー入り標準仕様。飛来落下物・墜落時保護兼用・電気用
- E1ロングワンタッチアゴひも標準装着
- 雨垂れ防止溝付き

SY-C

ABS     COLOR 白   

上方視界に配慮したスモークバイザー付き



COLOR 黄

COLOR スカイブルー



SY内装タイプ

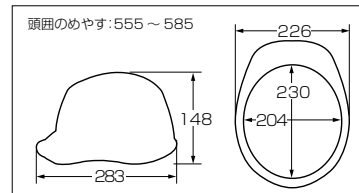

(標準値)

型式の名称	価格	内装	ライナー	区分	重量(g)
SY-C型SYE-SYA式	¥5,700	SY	SYA	 	405

- ライナー入り標準仕様。飛来落下物・墜落時保護兼用・電気用
- E1ロングワンタッチアゴひも標準装着
- 雨垂れ防止溝付き

●上方視界に配慮したスモークバイザー採用。

※価格はメーカー希望小売価格(税別)です。(マーク、社名等の印刷・加工代・型代は含まれておりません。)
 ※商品は写真撮影のため、アゴバンド、みみひもを取りはずしてあります。
 ※SYAはDICプラスチック(株)の登録商標(第4197005号)です。

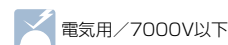
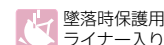
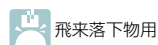

A01

ABS    COLOR 白 クリーム 黄 グリーン ライトブルー スカイブルー 紺  遮熱ホワイ

アメリカンキャップスタイルの新定番



COLOR スカイブルー





COLOR 黄

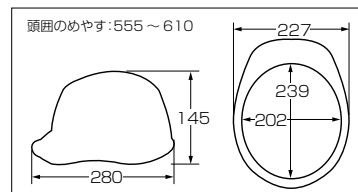

HA1内装タイプ



驚きの軽さ!

型式の名称	価格	内装	ライナー	区分	重量(g)
A01型HA1E3式	¥3,700	HA1	-	 	335
A01型HA1E3-A01式	¥4,200	HA1	A01	 	355

- ライナー入りは飛来落下物・墜落時保護兼用・電気用
- E1ワンタッチアゴひも標準装着
- 雨垂れ防止溝付き

ヒートバリアはオープン価格となります。詳しい性能はP17・18をご覧ください。

A01-V

ABS    COLOR 白 クリーム 黄 グリーン ライトブルー スカイブルー 紺  遮熱ホワイ

ベンチレーション付き







COLOR ライトブルー

COLOR 白

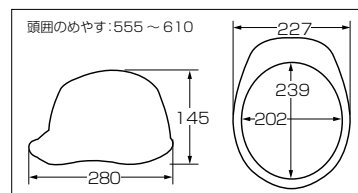

HA1内装タイプ



型式の名称	価格	内装	ライナー	区分	重量(g)
A01-V型HA1E3式	¥4,000	HA1	-		335
A01-V型HA1E3-A01式	¥4,500	HA1	A01	 	355

- ライナー入りは飛来落下物・墜落時保護兼用
- E1ワンタッチアゴひも標準装着
- 雨垂れ防止溝付き

ヒートバリアはオープン価格となります。詳しい性能はP17・18をご覧ください。

ベンチレーション

A07-WV

ABS  帽体  PC    COLOR 白 黄 スカイブルー 紺  白フルカー  スカイブルーフルカー

強力なベンチレーション機能タイプ





COLOR スカイブルー

COLOR 白

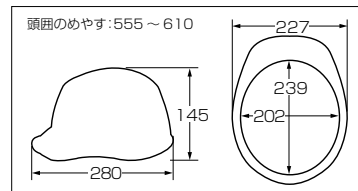

HA1内装タイプ



型式の名称	価格	内装	ライナー	区分	重量(g)
A-07WV型HA1E-K8式	¥5,400	HA1	K8	 	425

- ライナー入り標準仕様。飛来落下物・墜落時保護兼用
- E1ワンタッチアゴひも標準装着
- 雨垂れ防止溝付き

大型ベンチレーション

RSA

ABS  COLOR 白 

M-FIT採用のスタンダードモデル



COLOR 白

COLOR Mクリーム

- ライナー入りは飛来落下物・墜落時保護兼用・電気用
- M-FITアゴひも標準装着



RSA内装タイプ

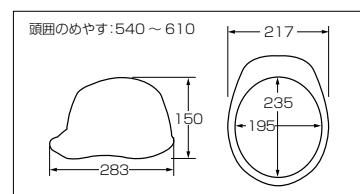

(標準値)

型式の名称	価格	内装	ライナー	区分	重量(g)
RSA型	¥4,800	RSA	—	 	390
RSA型RSA式	¥5,300	RSA	RSA	 	410

RSALHOTALMET

ABS  COLOR 白

LED内蔵ヘルメット



COLOR 白

- ライナー入り標準仕様。飛来落下物・墜落時保護兼用
- M-FITアゴひも標準装着
- 点滅LED（発光ダイオード）5個装備
- 軽量・コンパクトなスイッチBOX



RSA内装タイプ

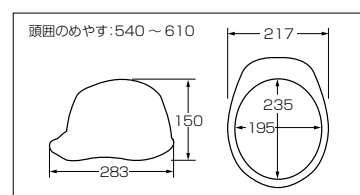

(標準値)

型式の名称	価格	内装	ライナー	区分	重量(g)
RSAL型RSA式	¥10,600	RSA	RSA	 	440

MGA

ABS  COLOR 白 

MPAよりややコンパクト



COLOR 白

COLOR 黄

- ライナー入りは飛来落下物・墜落時保護兼用・電気用
- 各内装はNPワンタッチアゴひも標準装着



PA内装タイプ



G1内装タイプ

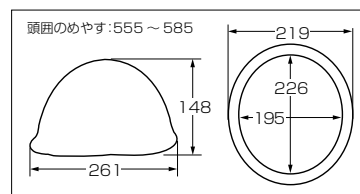

(標準値)

型式の名称	価格	内装	ライナー	区分	重量(g)
MGA型PAE式	¥3,500	PA	—	 	360
MGA型PAE-MP式	¥4,000	PA	MP	 	390
MGA型G1E-MP式	¥4,300	G1	MP	 	380

SPA



ABS  COLOR 白 クリーム 黄 ブルー

長めのツバが特長

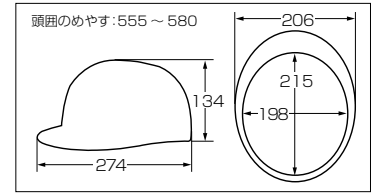

G3X内装タイプ



型式の名称	価格	内装	ライナー	区分	重量(g)
SPA型G3XE-SP式	¥4,300	G3X	SP	  	380

- 飛来落下物・墜落時保護兼用(ライナーあり)、電気用のみ
- NPワンタッチアゴひも標準装着

SPA-N



ABS  COLOR 白 クリーム 黄

SPAの雨溝付き

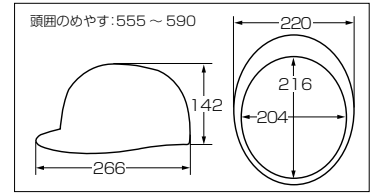

PA内装タイプ



型式の名称	価格	内装	ライナー	区分	重量(g)
SPA-N型PAE式	¥3,500	PA	—	 	350
SPA-N型PAE-SP式	¥4,000	PA	SP	  	385

- ライナー入りは飛来落下物・墜落時保護兼用・電気用
- NPワンタッチアゴひも標準装着
- 雨垂れ防止溝付き

MPA

ABS  COLOR 白 クリーム 黄 グリーン ブルー

定番MPスタイルのABSバージョン



PM内装タイプ



PX内装タイプ



G1内装タイプ

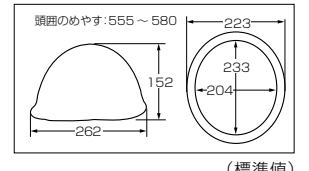

型式の名称	価格	内装	ライナー	区分	重量(g)
MPA型PME式	¥3,500	PM	—	 	380
MPA型PME-MP式	¥4,000	PM	MP	  	410
MPA型PX-MP式	¥4,000	PX	MP	  	420
MPA型G1-MP式	¥4,300	G1	MP	  	400

- ライナー入りは飛来落下物・墜落時保護兼用・電気用
- 各内装はNPワンタッチアゴひも標準装着

MPA-S

インナーシールド

ABS    COLOR 白  クリーム  黄 

インナーシールド付き

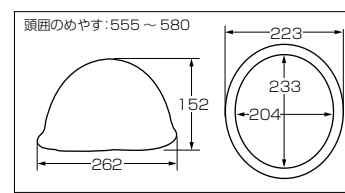

(標準値)

PM内装タイプ
交換シールドセット(ガイドシート一体型) ¥4,000

型式の名称	価格	内装	ライナー	区分	重量(g)
MPA-S型PME-K3式	¥10,300	PM	K3	  	485

- ライナー入り標準仕様。飛来落下物・墜落時保護兼用・電気用
- NPワンタッチアゴひも標準装着

AG05-S/AG05

インナーシールドタイプ シールドなしタイプ

ABS    COLOR 白  スカイブルー  紺 

警備向けモデルの決定版

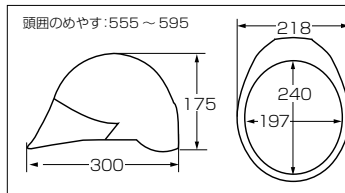

(標準値)

SY内装タイプ AG-05S専用
交換用シールド
(ネジ付属) ¥1,700

型式の名称	価格	内装	ライナー	区分	重量(g)
AG-05S型SYE-K7式(シールドあり)	¥8,200	SY	K7	  	580
AG-05型SYE-K7式(シールドなし)	¥6,500	SY	K7	  	530

- ライナー入り標準仕様。飛来落下物・墜落時保護兼用
- E1ロングワンタッチアゴひも標準装着
- シールドなしタイプ(AG-05)もご用意。¥6,500

 注意 AG-05型(シールドなしタイプ)へのシールド取付はできません。

PC SERIES

ポリカーボネート

特に耐電性に優れたポリカーボネート樹脂。

高／低圧活線作業、電気工事作業には

特に威力を発揮します。

また、樹脂の特性により美しい光沢をもち、

透明性が高く、ユニークな製品もご用意。



AP11EVO-C



COLOR



新開発HA6内装で快適にホールド



帽体 黄
バイザー スモーク

帽体 白
バイザー クリア



HA6内装タイプ

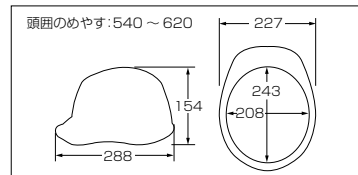

(標準値)

型式の名称	価格	内装	ライナー	区分	重量(g)
AP11-C型HA6E2-A11式	¥8,200	HA6	A11		395

- ライナー入り標準仕様。飛来落下物・墜落時保護兼用・電気用
- E1スライド式ワンタッチアゴひも標準装着
- S-1シールド一体型のA11ライナーに換装することで、AP11EVO-CSとして使用可
- 雨垂れ防止溝付き

通気孔なしタイプ

AP11EVO-CW



COLOR



AP11EVO-Cの大型通気孔付きタイプ



帽体 フレッシュグリーン
バイザー スモーク

帽体 白
バイザー スモーク



HA6内装タイプ

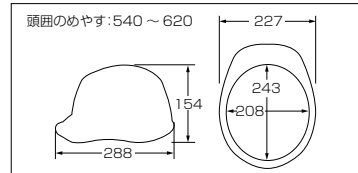

(標準値)

型式の名称	価格	内装	ライナー	区分	重量(g)
AP11-CW型HA6E2-A11式	¥8,200	HA6	A11		395

- ライナー入り標準仕様。飛来落下物・墜落時保護兼用
- E1スライド式ワンタッチアゴひも標準装着
- S-1シールド一体型のA11ライナーに換装することで、AP11EVO-CSWとして使用可
- 雨垂れ防止溝付き

大型ベンチレーション

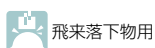

飛来落下物用

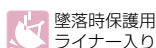

墜落時保護用
ライナー入り



電気用/7000V以下

※価格はメーカー希望小売価格(税別)です。(マーク、社名等の印刷・加工代・型代は含まれておりません。)
※商品は写真撮影のため、アゴバンド、みみひもを取りはずしております。

AP11EVO-CS



COLOR



シールド内蔵でも安定した装着感



帽体 白
バイザー スモーク

帽体 フレッシュグリーン
バイザー スモーク



HA6内装タイプ



交換用
S-1シールド
(A11ライナー一体型)
¥5,780

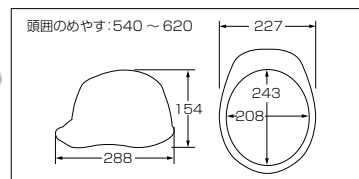

(標準値)

型式の名称	価格	内装	ライナー	区分	重量(g)
AP11-CS型HA6E2-A11式	¥13,400	HA6	A11 (S-1シールド付き)		475

- ライナー入り標準仕様。飛来落下物・墜落時保護兼用・電気用
- E1スライド式ワンタッチアゴひも標準装着
- 新型シールド機構
- 雨垂れ防止溝付き

通気孔なしタイプ

AP11EVO-CSW



COLOR



AP11EVO-CSの大型通気孔付きタイプ



帽体 白
バイザー ブルー

帽体 アクアブルー
バイザー スモーク



HA6内装タイプ



交換用
S-1シールド
(A11ライナー一体型)
¥5,780

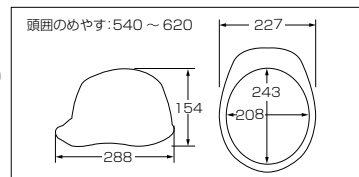

(標準値)

型式の名称	価格	内装	ライナー	区分	重量(g)
AP11-CSW型HA6E2-A11式	¥13,400	HA6	A11 (S-1シールド付き)		475

- ライナー入り標準仕様。飛来落下物・墜落時保護兼用
- E1スライド式ワンタッチアゴひも標準装着
- 新型シールド機構
- 雨垂れ防止溝付き

大型ベンチレーション

AP11EVOスケルトングリーン

AP11EVOシリーズの特長は
AP11EVOスケルトンにも全て備わっています。



AP11EVO-CSW (シールド内蔵)
※画像はイメージです。

他にはない、圧倒的な存在感。

DIC HELMET最高傑作AP11EVOの機能はそのままに
さらなるスマートなデザインを追求しました。

LINE UP

通気孔なし	通気孔あり
AP11EVO-C スケルトングリーン/スモーク ●内装:HA6内装タイプ	AP11EVO-CW スケルトングリーン/スモーク ●大型ベンチレーション ●内装:HA6内装タイプ
AP11EVO-CS スケルトングリーン/スモーク ●新型シールド機構 ●内装:HA6内装タイプ	AP11EVO-CSW スケルトングリーン/スモーク ●新型シールド機構 ●大型ベンチレーション ●内装:HA6内装タイプ

※価格はメーカー希望小売価格(税別)です。(マーク、社名等の印刷・加工代・型代は含まれておりません。)
※商品は写真撮影のため、アゴバンド、みみひもを取りはずしております。

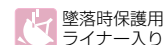
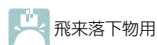

PMP

PC    COLOR 白  

定番MPスタイルのPC製



COLOR W (白)

COLOR KD (黄)

- ライナー入り標準仕様。飛来落下物・墜落時保護兼用・電気用
- SA-1内装タイプはSA1ワンタッチアゴひも
- EH内装タイプはEHワンタッチアゴひも標準装着



SA-1内装タイプ EH内装タイプ

(標準値)

製品の名称	価格	内装	ライナー	区分	重量(g)
PMP型-SA-1内装ライナー付	¥5,600	SA-1	TH-8	  	425
PMP型-EH内装ライナー付	¥5,200	EH	TH-8	  	425

SYP

PC    COLOR 白  

ベストセラー SYシリーズのPC製



COLOR 黄

COLOR アクアブルー



- ライナー入り標準仕様。飛来落下物・墜落時保護兼用・電気用
- E1ロングワンタッチアゴひも標準装着
- 雨垂れ防止溝付き

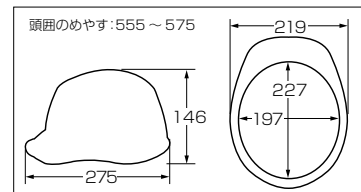

SY内装タイプ



(標準値)

型式の名称	価格	内装	ライナー	区分	重量(g)
SYP型SYE3-S式	¥6,800	SY	S	  	405

SP25

PC  帽体 | PC  バイザー    COLOR 白 

警備業界向けスタンダード



COLOR コバルトブルー

COLOR 白

- ライナー入りは飛来落下物・墜落時保護兼用・電気用
- E1ロングワンタッチアゴひも標準装着



SY内装タイプ

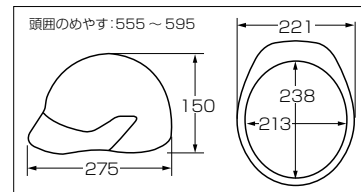

(標準値)

型式の名称	価格	内装	ライナー	区分	重量(g)
SP-25型SYE3式	¥9,000	SY	-	  	440
SP-25型SYE3-SP25式	¥9,500	SY	SP-25	  	470

SP25-V

PC
帽体

PC
バイザー



COLOR

白

コバルトブルー

ベンチレーション付き



COLOR 白

COLOR コバルトブルー

■ライナー入りは飛来落下物・墜落時保護兼用

■E1ロングワンタッチアゴひも標準装着



SY内装タイプ

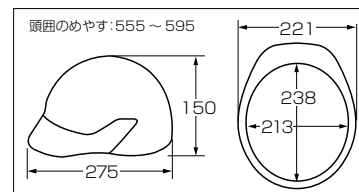

(標準値)

型式の名称	価格	内装	ライナー	区分	重量(g)
SP-25V型SYE3式	¥9,000	SY	-		440
SP-25V型SYE3-SP25式	¥9,500	SY	SP-25	 	470

ベンチレーション

EMP

PC



COLOR

白

薄黄

定番MPスタイルのPC製



COLOR 薄黄

COLOR 白

■ライナー入りは飛来落下物・墜落時保護兼用・電気用

■各内装はNPワンタッチアゴひも標準装着



PM内装タイプ

PX内装タイプ

G1内装タイプ

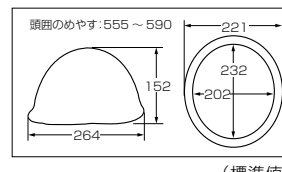

(標準値)

型式の名称	価格	内装	ライナー	区分	重量(g)
EMP型PM式	¥4,100	PM	-	 	395
EMP型PM-MP式	¥4,600	PM	MP	 	425
EMP型PX-MP式	¥4,600	PX	MP	 	425
EMP型G1-MP式	¥4,900	G1	MP	 	415

キラメット KIRAMET (SYP)

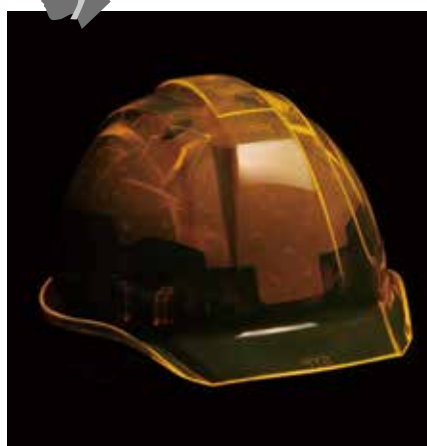

夕暮れ、雨、曇りの時 特に威力を発揮する蛍光ヘルメット。
それがキラメット KIRAMET(SYP)です。

キラメットは、SYPの蛍光仕様として開発されました。優れた蛍光性能を発揮する特殊素材を配合し、夕暮れ時や、雨・曇りの時に視認性を高めます。耐久性に優れた蛍光材を使用しておりますので、ヘルメットの使用期間(PC製は約3年)内に急激な蛍光性能の低下はありません。

■SY内装タイプ ¥6,800 (Sライナー(グレー)入り)

■帽体色 オレンジのみ

※価格はメーカー希望小売価格(税別)です。(マーク、社名等の印刷・加工代・型代は含まれておりません。)

※商品は写真撮影のため、アゴバンド、みみひもを取りはずしております。

※キラメット / KIRAMETはDIC(株)の登録商標(第4077730号)です。

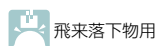

飛来落下物用

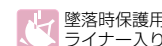

墜落時保護用
ライナー入り

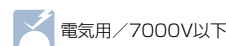

電気用 / 7000V以下

FRP SERIES

強化プラスチック

ガラス繊維に熱硬化性のポリエステル樹脂を含浸し強化したFRP樹脂。

特に耐候性、耐熱性に優れ、安心してお使いいただけます。

更に、DIC独自の樹脂開発技術により、軽量化にも成功。商品ラインアップも充実。本カタログでは、(軽量) マークの付いた製品が対象となりますのでご参照下さい。



F03



FRP 軽量   COLOR 3

シンプルな軽量アメリカンタイプ

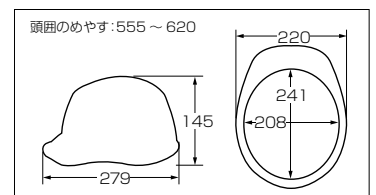

HA2内装タイプ



型式の名称	価格	内装	ライナー	区分	ボルト	重量(g)
F03型HA2E3-P式	¥5,100	HA2	-		樹脂	335
F03型HA2E3-P-A01式	¥5,600	HA2	A01	 	樹脂	360

■ライナー入りは飛来落下物・墜落時保護兼用

■NPワンタッチアゴひも標準装着

F03-V



FRP 軽量   COLOR 3

ベンチレーション付き

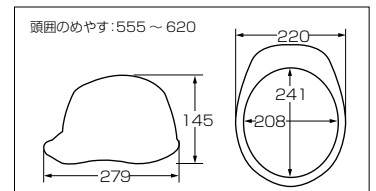

HA2内装タイプ



型式の名称	価格	内装	ライナー	区分	ボルト	重量(g)
F03-V型HA2E3-P-A01式V	¥5,900	HA2	A01	 	樹脂	360

■ライナー入り標準仕様。飛来落下物・墜落時保護兼用

■NPワンタッチアゴひも標準装着

ベンチレーション

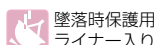
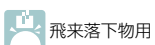

※価格はメーカー希望小売価格(税別)です。(マーク、社名等の印刷・加工代:型代は含まれておりません。)
※商品は写真撮影のため、アゴバンド、みみひもを取りはずしております。

SYF

FRP 軽量   COLOR 3 5 19 60 70 737 848

ベストセラーSYシリーズの軽量FRPタイプ



COLOR 3

COLOR 60

- ライナー入りは飛来落下物・墜落時保護兼用
- 各内装はNPワンタッチアゴひも標準装着
- 雨垂れ防止溝付き

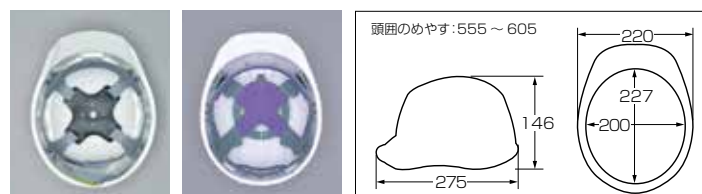

SYF内装タイプ JFS内装タイプ

(標準値)

型式の名称	価格	内装	ライナー	区分	ボルト	重量(g)
SYF型SYF-P式	¥5,400	SYF	—		樹脂	340
SYF型SYF-P-S式	¥5,900	SYF	S	 	樹脂	360
SYF型JFS-P-YF式	¥6,400	JFS	YF	 	樹脂	380

SYF-V

FRP 軽量   COLOR 3 5 19 60 70 737 848

ベンチレーション付き



COLOR 3

COLOR 3

- ライナー入りは飛来落下物・墜落時保護兼用
- NPワンタッチアゴひも標準装着
- 雨垂れ防止溝付き



SYF内装タイプ

(標準値)

型式の名称	価格	内装	ライナー	区分	ボルト	重量(g)
SYF-V型SYF-P式V	¥5,700	SYF	—		樹脂	340
SYF-V型SYF-P-S式V	¥6,200	SYF	S	 	樹脂	360

ベンチレーション

SYF-S
インナーシールドFRP 軽量   COLOR 3 5 19 70 737 848

インナーシールド付き





COLOR 70

COLOR 3

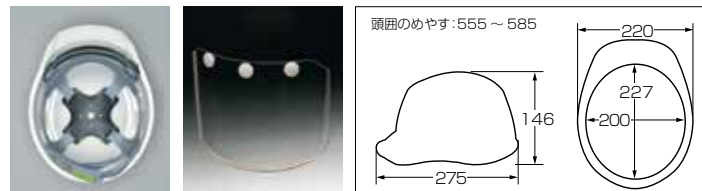
- ライナー入り標準仕様。飛来落下物・墜落時保護兼用
- NPワンタッチアゴひも標準装着
- 金属鉋標準装着
- 雨垂れ防止溝付き

SYF内装タイプ シールド単体
(ネジ付風) ¥2,500

(標準値)

型式の名称	価格	内装	ライナー	区分	ボルト	重量(g)
SYF-S型SYFE-M-K2式	¥11,600	SYF	K2	 	金属	475

SF1

FRP 軽量   COLOR 3 5

軽さ・強さ・流れるフォルムのグッドバランスモデル



COLOR 3



COLOR 5

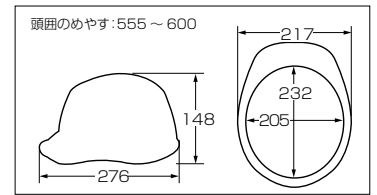

SF内装タイプ



(標準値)

型式の名称	価格	内装	ライナー	区分	ボルト	重量(g)
SF-1型SF-P式	¥5,400	SF	—		樹脂	330
SF-1型SF-P-SF式	¥5,900	SF	SF	 	樹脂	350

- ライナー入りは飛来落下物・墜落時保護兼用
- NPワンタッチアゴひも標準装着

SF1-V

FRP 軽量   COLOR 3 5

ベンチレーション付き



COLOR 3



SF内装タイプ

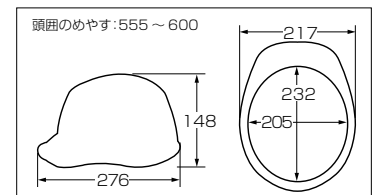

(標準値)

型式の名称	価格	内装	ライナー	区分	ボルト	重量(g)
SF-1V型SF-P-SF式V	¥6,200	SF	SF	 	樹脂	350

- ライナー入り標準仕様。飛来落下物・墜落時保護兼用
- NPワンタッチアゴひも標準装着

ベンチレーション

SD

FRP   COLOR 3 5 19 60 70 737 848

ひさしが短くコンパクト



COLOR 19



COLOR 3

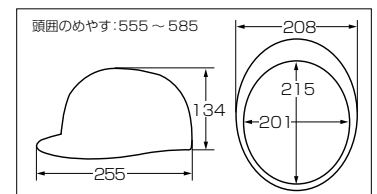

PA内装タイプ



(標準値)

型式の名称	価格	内装	ライナー	区分	ボルト	重量(g)
SD型PA-P式	¥4,300	PA	—		樹脂	365
SD型PA-P-SP式	¥4,800	PA	SP	 	樹脂	400

- ライナー入りは飛来落下物・墜落時保護兼用
- NPワンタッチアゴひも標準装着

※価格はメーカー希望小売価格(税別)です。(マーク、社名等の印刷・加工代・型代は含まれておりません。)
※商品は写真撮影のため、アゴバンド、みみひもを取りはずしております。

MP

FRP  COLOR 3 5 19 60 70 737 848

定番MPスタイルのベストセラーモデル



COLOR 70

COLOR 3



PX内装タイプ

PM内装タイプ

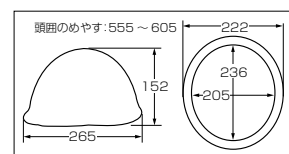

(標準値)

型式の名称	価格	内装	ライナー	区分	ボルト	重量(g)
MP型PX-P式	¥4,300	PX	—		樹脂	400
MP型PX-P-MP式	¥4,800	PX	MP		樹脂	430
MP型PM-P式	¥4,300	PM	—		樹脂	395
MP型PM-P-MP式	¥4,800	PM	MP		樹脂	425

■ライナー入りは飛来落下物・墜落時保護兼用

■各内装はNPワンタッチアゴひも標準装着

MM

FRP  COLOR 3 70

コンパクトモデル



COLOR 3

COLOR 70



PA内装タイプ

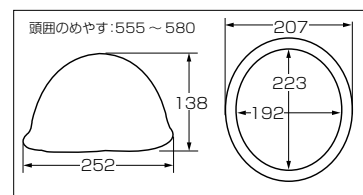

(標準値)

型式の名称	価格	内装	ライナー	区分	ボルト	重量(g)
MM型PA-P式	¥4,300	PA	—		樹脂	355

■飛来落下物用のみ

■NPワンタッチアゴひも標準装着

HK

FRP  COLOR 3 5

上部リブ構造と全周ツバ付き



COLOR 5

COLOR 3

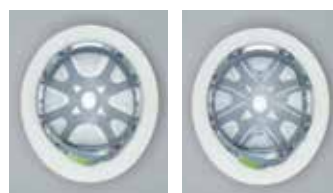

PM内装タイプ

PA内装タイプ

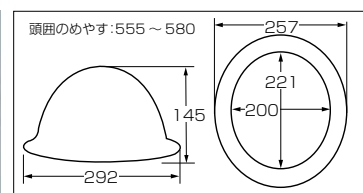

(標準値)

型式の名称	価格	内装	ライナー	区分	ボルト	重量(g)
HK型PM-P式	¥4,300	PM	—		樹脂	400
HK型PA-P-HP式	¥4,800	PA	HP		樹脂	425

■PM内装タイプは飛来落下物用(ライナーなし)のみ

■PA内装タイプは飛来落下物・墜落時保護兼用(ライナーあり)のみ

■各内装はNPワンタッチアゴひも標準装着

布帽子感覚で手軽に着用出来るDICの軽作業帽「BC1」

カラー
バリエーション



白



クリーム



ミディアムグレー



ライトブルー

ベンチレーション システム

常に快適に着用していただくために採用されたベンチレーションシステム。キャップ内の通気性に優れ、着用時のムレを防ぎます。



- 価格: ¥2,700
(標準仕様はアゴひもなし)
- 材質: ポリエチレン
- 重量: 約180g
- 内装サイズ: 52 ~ 60cm
- 帽体寸法(右図)

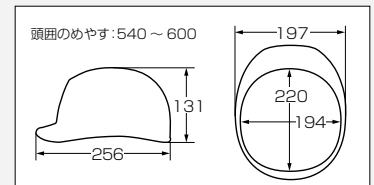

(標準値)



厚生労働省検定規格外商品

本品は労働省検定規格外商品ですので法律で「保護帽」の着用が規定された作業にはご使用いただけません。

材質にはポリエチレンを使用していますので、軽くてしかも衛生的です。(中性洗剤で水洗いが出来ます。)



OPTION

オプションで2種類のアゴひもを取付けることもできます。



BCアゴひも(300円アップ)



NPアゴひも(400円アップ)

COLORING

加工対応ヘルメット

SYA-X, SYA-XV, SYA-II, SY-C, SYA-WV, SYA-S, SYA-SV, SYA-C, SYA-CV, SYA-CS, SYA-CSV, SYP, SYF, SYF-V, AA11EVO・AP11EVO

対応ヘルメットの本体価格に、ご希望のシール／加工代を加算してください。 ※上記以外のヘルメットへの加工およびお持込みヘルメットへの加工は承っておりません。



RS type

BS type

シール／加工代込み ¥1,900増

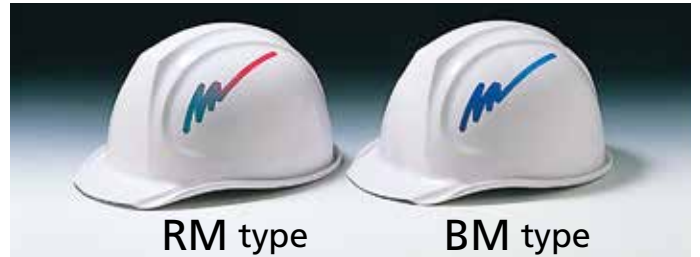

RM type

BM type

シール／加工代込み ¥1,400増



RL type

BL type

シール／加工代込み ¥1,400増



GE type

BE type

シール／加工代込み ¥1,400増



RV type

GV type

シール／加工代込み ¥1,400増



GW type

BW type

シール／加工代込み ¥1,400増



OT type

BT type

シール／加工代込み ¥1,400増



HT type (反射シール)

シール／加工代込み
¥1,900増



SS type

シール／加工代込み
¥1,400増



通常の状態

暗所での発光状態

TSタイプ(蓄光)
シール／加工代込み ¥2,200増

※価格はメーカー希望小売価格(税別)です。(マーク、社名等の印刷・加工代・型代は含まれておりません。)
※商品は写真撮影のため、アゴバンド、みみひもを取りはずしております。

帽子のインナー

スミキヤップSoft

いろいろな帽子に簡単装着!

汗取りパッド付き! 吸水・速乾・抗菌・消臭加工済のクロスを使用!



軽作業、お出かけ、災害、スポーツなどでの頭部の保護に役立ちます。

注意 本品は保護帽着用規定の有る所では使用できません。

衝撃吸収が大!

スミキヤップ®ソフトの中空形状の突起は、その材質の柔軟性と形状により、受けた衝撃を突起が潰れることで緩和します。グラフの様に形状を持たない布帽子と比較すると衝撃を1/2以下に軽減できます。



スミキヤップ®ソフト衝撃吸収性能試験

下記グラフは布帽子にスミキヤップ®ソフトを装着した時の衝撃値です。実験条件:5kgの平面型おもりを10cmの高さから頭頂部に自重落下。

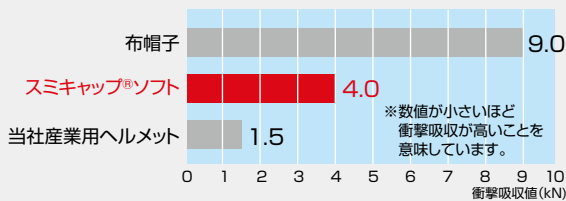

かさばらない!

スミキヤップ®ソフト単体では、ほぼ平らなため保管や持ち運びにも便利です。

鞆に入れて持ち運べます!



簡単装着!

① 帽子のサイズに合わせて羽の先端をカット。② スミキヤップ®ソフトを折りたたみ帽子の内側に挿入。③ 帽子の縁のスベリの部分に羽根を入れ込んで装着。



希望小売価格: 1,500円

使用用途

材質 本体:PE/汗取りパッド:不織布
寸法 厚み:5mm/直径:315mm
重量 50g

- 軽作業用(工場・屋内・屋外)
- 防災(対落下物 他)
- 転倒時の頭部保護(高齢者・障害者・子供・自転車・車椅子 他)
- スポーツ(野球観戦・ゴルフ・ハイキング・ウォーキング 他)

別売

汗取りパッド
「スミキヤップ®クロスS」2枚入り

memo

自転車用ヘルメット (TS06V-II/TS06-II)

TS06-IIシリーズ

自転車通学に、
自転車での外出に、
徒歩通学にも。



ABS製
TS06V-II



TS06II
通気孔なしタイプも
各種ございます。

SG認証品

登録でもれなく
交通事故傷害保険を
プレゼント!!



DICプラスチックヘルメット
交通事故傷害
保険補償制度

交通事故傷害保険とは

補償の対象となる方（被保険者）が自転車・自動車・バス・電車等との衝突等の交通事故や交通用具に搭乗中の事故により、死亡または後遺傷害を負われた場合に補償を受けることができます。

交通事故傷害保険概要

- 保険種類：交通事故傷害保険
- 保険契約者：DICプラスチック株式会社
- 保険期間：Web登録を完了した時点から1年後の当日の午後4時まで（登録完了後にお送りするメールに補償開始時刻を記しております。）
- 補償対象者：指定した主な使用者のみ
- 保険金額：死亡・後遺障害保険金額10万円

TS06V-II



内装

内装材には、吸汗性の良いクッションを採用。取り付け、取り外しが簡単ですので、汚れた時など、外して洗うこともできます。



クッション

※写真は説明のためアゴバンドを外してあります。

サイズアジャスターが付いたことにより、
後ろの調整がしやすく、
安定性が高まりました。



サイズアジャスター

TS06V-II
黒メッシュ仕様
(オプション)

通気孔の部分に黒メッシュネットを追加できます。走行中にゴミの侵入を防ぎます。(600円アップ)





ベンチレーションシステム

新ベンチレーションシステム採用で着用時のムレを防ぎます。



自転車用ヘルメットのSG新認定基準(2006年改正)に適合しています。またSGマーク付きですから、万一、製品の欠陥によりケガなどをした場合でも賠償責任保険が適用されます。(購入日より3年間有効)

製品仕様(共通)

TS06V-II/TS06-II	
■価格	オープン
■主材料	ABS製
■重量	S/M:約340g、L:約415g
■サイズ	S/Mサイズ54cm以上~60cm未満 Lサイズ60cm以上~63cm未満(TS06V-II/TS06-IIのみ)
■カラー	TS06-II ホワイト
ワンタッチ式アゴバンド アジャスター	

※価格はメーカー希望小売価格(税別)です。(マーク、社名等の印刷・加工代・型代は含まれておりません。)
※商品は写真撮影のため、アゴバンド、みみひもを取りはずしております。

■帽体寸法(単位:mm)

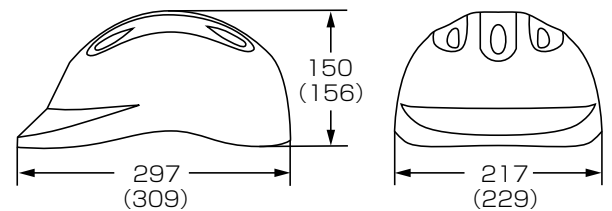

注:()はLのサイズです。

(標準値)

通学用・防災・子供用ヘルメット

児童用防災ヘルメットMM型

もしもの時に
備えておきましょう。



FRP  飛来落下物用

型式	MM型PA-P式A
規格	飛来落下物用
色	白色、黄色
内装	PAキッズ内装タイプ
主原料	FRP
重量	約360g
サイズ	約48～57cm
価格	オープン

厚生労働省の 「保護帽の規格」に適合

額と後頭部に当たる部分は児童に優しい柔らかい素材を使用。

アゴひもは、児童が簡単に調節できるよう、絞り式を採用。

プラスチック内装で、汚れが拭き取れ、お手入れ簡単。

アジャスター調節により、頭囲約48～57cmに対応。



※校名・校章を入れられます。(別途、型代・印刷代がかかります。)

※製品画像はイメージです。

※自転車乗車用ヘルメットではありません。

消防型ヘルメット

徽章は別途料金にて受け承ります。

FD
消防型



シルバー 白 クリーン いずれの色も塗装

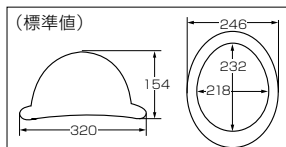

シコロカラー付

VP
消防型



シルバー 白 クリーン いずれの色も塗装

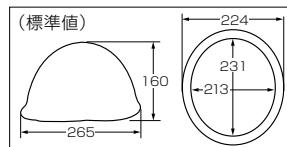

緑ゴム付

消防団ヘルメット

塗装、マーク、ネーム、徽章、ライン等の加工および緑ゴムは、別途料金にて受け承ります。

MPF
消防団用



白 塗装

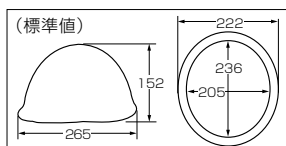

シコロカラー付

MPA
消防団用



白

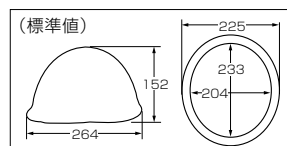

※価格はメーカー希望小売価格(税別)です。(マーク、社名等の印刷・加工代・型代は含まれておりません。)
※商品は写真撮影のため、アゴバンド、みみひもを取りはずしてあります。

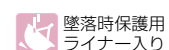
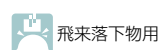

型別カラー設定一覧表

AERO MESH SERIES

ABS SERIES	白	クリーム	Mクリーム	黄	グリーン	ライトブルー	スカイブルー	紺	レッド	ライトグレー	フレッシュグリーン	ホワイト	オレンジ	グリーン	ブルー	ホワイト オレンジライン	オレンジ ホワイトライン	イエロー	ホワイト ブルーライン	グレー ホワイトライン	エンジ	黒	濃熱 ホワイト	濃熱 スカイブルー
SYA-C / SYA-CVエアロメッシュ	●			●			●	●		●													●	●
SYA-CS / SYA-CSVエアロメッシュ	●			●			●	●		●													●	●
AA16 / AA16-FVエアロメッシュ	●			●			●	●		●	●										●	●	●	
SYA-X / SYA-XV エアロメッシュ	●	●		●	●		●	●	●	●													●	
RSAエアロメッシュ	●		●	●			●		●															

ABS SERIES

ABS SERIES	白	クリーム	Mクリーム	黄	グリーン	ライトブルー	スカイブルー	紺	レッド	ライトグレー	フレッシュグリーン	ホワイト	オレンジ	グリーン	ブルー	ホワイト オレンジライン	オレンジ ホワイトライン	イエロー	ホワイト ブルーライン	グレー ホワイトライン	エンジ	黒	濃熱 ホワイト	濃熱 スカイブルー
AA17 / AA17-V	●	●		●		●	●			●	●													
AA16 / AA16-FV	●			●		●	●			●	●										●	●	●	
AA11EVO-C / AA11EVO-CW	●			●		●	●			●	●												●	●
AA11EVO-CS / AA11EVO-CSW	●			●		●	●			●	●												●	●
SYA-C / SYA-CV	●			●		●	●			●													●	●
SYA-CS / SYA-CSV	●			●		●	●			●													●	●
SYA-X / SYA-XV	●	●		●	●	●	●	●	●	●													●	
SYA-S / SYA-SV	●	●		●	●	●	●	●	●	●														
SYA-WV	●					●	●																	
SYA-II	●																							
SYA-II特大	●																							
SY-C	●			●		●	●																	
A01 / A01-V	●	●		●	●	●	●	●															●	
A07-WV	●			●		●	●																	
RSAL	●																							
RSA	●		●																					
SPA	●	●		●		●																		
SPA-N	●	●		●																				
MPA	●	●		●	●	●																		
MPA-Sインナーシールド	●	●		●																				
MGA	●			●																				
AG05-S/AG05	●					●	●																	
IZANO 2												●	●	●	●	●	●	●	●	●	●			

PC SERIES

PC SERIES	白	TN (薄グレー)	TK (薄黄)	KD (黄)
PMP	●		●	●

PC SERIES	白	薄クリーム	薄黄	黄	グリーン	アクア ブルー	コバルト ブルー	フレッシュ グリーン	スケルトン グリーン
AP11EVO-C / AP11EVO-CW	●			●		●		●	●
AP11EVO-CS / AP11EVO-CSW	●			●		●		●	●
SYP	●			●		●			
SP25 / SP25-V	●						●		
EMP	●		●						

FRP SERIES

FRP SERIES	3	5	19	60	70	737	848
F03	●						
F03-V	●						
SYF	●	●	●	●	●	●	●
SYF-Sインナーシールド	●	●	●	●	●	●	●
SYF-V	●	●	●	●	●	●	●
SF1	●	●					
SF1-V	●	●					
SD	●	●	●	●	●	●	●
MP	●	●	●	●	●	●	●
MM	●				●		
HK	●	●					

素材別カラーバリエーション

ABS SERIES

白	クリーム	黄	グリーン	ライトブルー	スカイブルー	紺	レッド	ライトグレー
エンジ	黒	遮熱ホワイト	Mクリーム					

SYA-C SERIES

組合せは全10種										
帽体色	白	白	白	白	黄	スカイブルー	紺	ライトグレー	遮熱ホワイト	遮熱スカイブルー
バイザー色	スモーク	クリアー	グリーン	蛍光オレンジ	スモーク	スモーク	スモーク	スモーク	スモーク	スモーク

AA23 SERIES

組合せは全9種									
帽体色	白	白	白	白	フレッシュグリーン	黄	ライトブルー	スカイブルー	ライトグレー
バイザー色	ブルー	スモーク	クリアー	グリーン	スモーク	スモーク	スモーク	スモーク	スモーク

AA17 SERIES

白	黄	クリーム	スカイブルー	フレッシュグリーン	ライトブルー	ライトグレー

AA11EVO SERIES

組合せは全12種							
帽体色	白	白	白	白	フレッシュグリーン	黄	スカイブルー
バイザー色	ブルー	スモーク	クリア	グリーン	スモーク	スモーク	スモーク
	ライトグレー	紺	遮熱ホワイト	遮熱ホワイト	遮熱スカイブルー		
	スモーク	スモーク	スモーク	ブルー	スモーク		

IZANO 2

ホワイト	オレンジ	グリーン	ブルー	ホワイト オレンジライン	オレンジ ホワイトライン	イエロー	ホワイト ブルーライン	グレー ホワイトライン

PC SERIES

TN (薄グレー)	TK (薄黄)	KD (黄)	薄黄	黄	アクアブルー	コバルトブルー

AP11EVO SERIES

組合せは全8種								
帽体色	白	白	白	白	フレッシュグリーン	黄	アクアブルー	スケルトングリーン
バイザー色	ブルー	スモーク	クリア	グリーン	スモーク	スモーク	スモーク	スモーク

FRP SERIES

3	5	19	60	70	737	848

※商品は写真撮影のため、アゴバンド、みみひもを取りはずしております。

ヘルメット型式・検定番号・内装組み合わせ一覧

材質	型式	内装		型式名称	検定番号	区分	重量(g)	ライナー	
ABS	SYA-C エアメッシュ			SYA-C型HA2E4M-M3式	TF1067 TH4567 TH4568		380		
				SYA-C型SFE4M-M3式	TF1066 TH4565 TH4566		385		
	SYA-CV エアメッシュ			SYA-CV型HA2E4M-M3式	TH4571 TH4572		380		
				SYA-CV型SFE4M-M3式	TH4569 TH4570		385		
	SYA-CS エアメッシュ			SYA-CS型HA2E4M-M2式	TF1098 TH4670 TH4671		480		
				SYA-CS型SFE4M-M2式	TF1097 TH4668 TH4669		485		
	SYA-CSV エアメッシュ			SYA-CSV型HA2E4M-M2式	TH4674 TH4675		480		
				SYA-CSV型SFE4M-M2式	TH4672 TH4673		485		
	AA16 エアメッシュ				AA16型HA2E4M-M3式	TF1068 TH4573 TH4574		360	
	AA16-FV エアメッシュ				AA16-FV型HA2E4M-M3式	TH4575 TH4576		360	
	SYA-X エアメッシュ				SYA-X型X2E4M-M1式	TF1065 TH4561 TH4562		390	
	SYA-XV エアメッシュ				SYA-XV型X2E4M-M1式	TH4563 TH4564		390	
	RSA エアメッシュ				RSA型RSAE4M-M4式	TF1069 TH4577 TH4578		415	
	AA23-C				AA23-C型 HA8E4-K23式	TF1158 TH4954 TH4955		295	
	AA23-CV				AA23-CV型 HA8E4-K23式	TH4952 TH4953		295	
	AA23-CS				AA23-CS型 HA8E4-K23式	TF1157 TH4950 TH4951		315	
	AA23-CSV				AA23-CSV型 HA8E4-K23式	TH4948 TH4949		315	
	AA17				AA17型HA5E3-K17式	TF1022 TF4392 TH4392		270	
	AA17-V				AA17-V型HA5E3-K17式	TH4394 TH4395		270	
	AA16				AA16型HA2E式	TF998 TH4287		330	
AA16型HA2E-K16式					TF998 TH4288 TH4289		350		
AA16-FV				AA16-FV型HA2E式	TH4290		330		
				AA16-FV型HA2E-K16式	TH4291 TH4292		350		
AA11EVO-C				AA11-C型HA6E2-A11式	TF1045 TH4480 TH4481		375		
AA11EVO-CW				AA11-CW型HA6E2-A11式	TH4482 TH4483		375		
AA11EVO-CS				AA11-CS型HA6E2-A11式	TF1046 TH4484 TH4485		455		

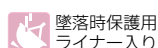
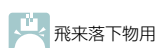

材質	型式	内装			型式名称	検定番号	区分	重量(g)	ライナー
ABS	AA11EVO-CSW				AA11-CSW型HA6E2-A11式	TH4486 TH4487		455	
	SYA-C				SYA-C型HA2E-SYAV式	TF972 TH4181 TH4182		380	
					SYA-C型SFE-SYAV式	TF973 TH4183 TH4184		385	
	SYA-CV				SYA-CV型HA2E-SYAV式	TH4193 TH4194		380	
					SYA-CV型SFE-SYAV式	TH4195 TH4196		385	
	SYA-CS				SYA-CS型HA2E-K9A式	TF976 TH4185 TH4186		475	
					SYA-CS型SFE-K9A式	TF976 TH4187 TH4188		480	
	SYA-CSV				SYA-CSV型HA2E-K9A式	TH4189 TH4190		475	
					SYA-CSV型SFE-K9A式	TH4191 TH4192		480	
	SYA-S				SYA-S型HA2E-K9A式	TF974 TH4197 TH4198		480	
					SYA-S型SFE-K9A式	TF974 TH4199 TH4200		485	
	SYA-SV				SYA-SV型HA2E-K9A式	TH4201 TH4202		480	
					SYA-SV型SFE-K9A式	TH4203 TH4204		485	
	SYA-X				SYA-X型X2E式	TF997 TH4281		360	
					SYA-X型X2E-SYA式	TF997 TH4282 TH4283		375	
	SYA-XV				SYA-XV型X2E式	TH4284		360	
					SYA-XV型X2E-SYAV式	TH4285 TH4286		390	
	SYA-WV				SYA-WV型SYE-K6式	TH4227 TH4228		425	
	SYA-II				SYA-II型JFS-S式	TF984 TH4241 TH4242		425	
	SYA-II特大				SYA-II型特大内装-SYA-III式 (ABS)	TF983 TH4239 TH4240		440	
SY-C				SY-C型SYE-SYA式	TF981 TH4235 TH4236		405		
A01				A-01型HA1E3式	TF1018 TH4364		335		
				A-01型HA1E3-A01式	TF1018 TH4365 TH4366		355		
A01-V				A-01V型HA1E3式	TH4367		335		
				A-01V型HA1E3-A01式	TH4368 TH4369		355		
A07-WV				A-07WV型HA1E-K8式	TH4233 TH4234		425		
RSA				RSA型	TF1037 TH4449		390		
				RSA型RSA式	TF1037 TH4450 TH4451		410		
RSAL				RSAL型RSA式	TH4452 TH4453		440		
MGA				MGA型PAE式	TF977 TH4210		360		
				MGA型PAE-MP式	TF977 TH4211 TH4212		390		
				MGA型G1E-MP式	TF977 TH4213 TH4214		380		
SPA				SPA型G3XE-SP式	TF979 TH4222 TH4223		380		

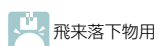

飛来落下物用

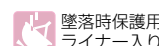

墜落時保護用
ライナー入り



電気用/7000V以下

ヘルメット型式・検定番号・内装組み合わせ一覧

材質	型式	内装			型式名称	検定番号	区分	重量(g)	ライナー	
ABS	SPA-N				SPA-N型PAE式	TF980 TH4224		350		
					SPA-N型PAE-SP式	TF980 TH4225 TH4226		385		
	MPA					MPA型PME式	TF978 TH4215		380	
						MPA型PME-MP式	TF978 TH4216 TH4217		410	
						MPA型PXE-MP式	TF978 TH4218 TH4219		420	
						MPA型G1-MP式	TF978 TH4220 TH4221		400	
	MPA-S インナーシールド					MPA-Sインナーシールド型PME-K3式V	TF982 TH4237 TH4238		485	
AG05-S					AG-05S型SYE-K7式	TH4231 TH4232		580		
AG05					AG-05型SYE-K7式	TH4229 TH4230		530		
IZANO 2					AA21型HA7-K21式(IZANO2)	TH4712 TH4713		450		
PC	AP11EVO-C					AP11-C型HA6E2-A11式	TF1043 TH4472 TH4473		395	
	AP11EVO-CW					AP11-CW型HA6E2-A11式	TH4474 TH4475		395	
	AP11EVO-CS					AP11-CS型HA6E2-A11式	TF1044 TH4476 TH4477		475	
	AP11EVO-CSW					AP11-CSW型HA6E2-A11式	TH4478 TH4479		475	
	PMP					PMP型P-MP-H-EH PMP型P-MP-H-SA-1 PMP型P-MP-HP-SA-1 PMP型P-MP-T-SA-1	TF991 TH4258 TH4259 TH4260		425	
	PMP					PMP型P-MP-H-EH PMP型P-MP-HP-EHII PMP型P-MP-T-EHII	TF991 TH4261 TH4262		425	
	SYP					SYP型SYE3-S式	TF1014 TH4350 TH4351		405	
	SP25					SP-25型SYE3式	TF1015 TH4352		440	
						SP-25型SYE3-SP25式	TF1015 TH4353 TH4354		470	
	SP25-V					SP-25V型SP式	TH4355		440	
SP-25V型SP-SP25式						TH4356 TH4357		470		
EMP					EMP型PM式	TF994 TH4270		395		
					EMP型PM-MP式	TF994 TH4271 TH4272		425		
					EMP型PX-MP式	TF994 TH4273 TH4274		425		
					EMP型G1-MP式	TF994 TH4275 TH4276		415		
FRP	F03				F-03型HA2E3-P式	TH4370		335		
					F-03型HA2E3-P-A01式	TH4371 TH4372		360		
	F03-V					F-03V型HA2E-P-A01式V	TH4373 TH4374			360

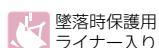
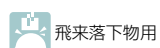

■FRPの成形内装はプラスチック鉤が標準です

*商品は写真撮影のため、アゴバンド、みみひもを取りはずしております。

材質	型式	内装		型式名称	検定番号	区分	重量(g)	ライナー		
FRP	SYF				SYF型SYF-P式	TH4163		340		
					SYF型SYF-P-S式	TH4164 TH4165		360		
					SYF型JFS-P-YF式	TH4169 TH4170		380		
	SYF-V				SYF-V型SYF-P式V	TH4166		340		
					SYF-V型SYF-P-S式V	TH4167 TH4168		360		
	SYF-S★ インナーシールド			金属鋸 標準装着	SYF-Sインナーシールド型SYF-MK2式	TH4137 TH4138		475		
	SF1				SF-1型SF-P式	TH4158		330		
					SF-1型SF-P-SF式	TH4159 TH4160		350		
	SF1-V				SF-1V型SF-P-SF式V	TH4161 TH4162		350		
	SD				SD型PA-P式	TH4129		365		
					SD型PA-P-SP式	TH4130 TH4131		400		
	MP				MP型PX-P式	TH4082		400		
MP型PX-P-MP式					TH4083 TH4084		430			
MP型PM-P式					TH4119		395			
MP型PM-P-MP式					TH4120 TH4121		425			
MM			PM (飛来落下物用のみ)	MM型PA-P式	TH4125		355			
HK				HK型PM-P式	TH4155		400			
				HK型PA-P-HP式 s	TH4156 TH4157		425			

※商品は写真撮影のため、アゴバンド、みみひもを取りはずしております。

■FRPの成形内装はプラスチック鋸が標準です。
★印は金属鋸標準装着。

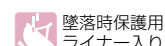
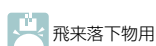

内装／衝撃吸収ライナー

内装

							
PM内装(成型) ¥1,440 NPワンタッチ アゴひも標準装着	PX内装(成型) ¥1,440 NPワンタッチ アゴひも標準装着	PA内装(成型) ¥1,440 NPワンタッチ アゴひも標準装着	PU内装(成型)※ ¥1,440 NPワンタッチ アゴひも標準装着	G3X内装(テープ) ¥1,740 NPワンタッチ アゴひも標準装着	G1内装(テープ) ¥1,740 NPワンタッチ アゴひも標準装着	SYF/SF内装(テープ) ¥2,340 NPワンタッチ アゴひも標準装着	HA1内装(成型) ¥1,440 E1ワンタッチ アゴひも標準装着
							
HA2内装(成型) ¥1,440 NPワンタッチ アゴひも標準装着	HA6内装(テープ) ¥3,200 スライド式ワンタッチ アゴひも標準装着	HA5内装(成型) ¥1,440 E1ワンタッチ アゴひも標準装着	SY内装(テープ) ¥1,940 E1ロングワンタッチ アゴひも標準装着	X2内装(テープ) ¥1,940 E1ワンタッチ アゴひも標準装着	SY特大内装(テープ) ¥2,240 E1ロングワンタッチ アゴひも標準装着	GXH内装(テープ)※ ¥1,940 NPワンタッチ アゴひも標準装着	SA-1内装 ¥1,840 SA-1ワンタッチアゴ ひも標準装着
							
EH内装 ¥1,440 EHワンタッチアゴひも 標準装着	JFS内装(成型) ¥2,440 SYA-IIは、 E1ワンタッチアゴひも 標準装着	JFS内装(成型) ¥2,440 SYFは、 NPワンタッチアゴひも 標準装着	RSA内装(テープ) ¥2,700 M-FIT標準装着	BC1内装 ¥1,200 アゴひもは 付いておりません。	M1内装(X2) ¥オープン E1ワンタッチ アゴひも標準装着	M2内装(HA2) ¥オープン E1ワンタッチ アゴひも標準装着 シールド、ガイドシート付	M2内装(SF) ¥オープン E1ワンタッチ アゴひも標準装着 シールド、ガイドシート付
							
M3内装(SF) ¥オープン E1ワンタッチ アゴひも標準装着	M3内装(HA2) ¥オープン E1ワンタッチ アゴひも標準装着	M4内装(RSA) ¥オープン RSAエアロメッシュは M-FIT4cm短が標準装備	HA7内装 ^{K21ライナー セット} ¥オープン 専用ワンタッチ アゴひも標準装着	HA8内装(成型) ¥オープン E1ワンタッチ アゴひも標準装着			

※2026年11月廃番

衝撃吸収ライナー

							
A01ライナー ¥580	K2ライナー ¥580	K3ライナー ¥680	K6ライナー ¥580	K7ライナー ¥580	K8ライナー ¥580	K9Aライナー ¥580	SPライナー ¥580
							
HPライナー ¥580	UPライナー※ ¥580	TH-8ライナー ¥580	SP-25ライナー ¥580	SYAライナー ¥580	SYAVライナー ¥580	Sライナー ¥580	Sライナー(グレー) ¥580
							
SFライナー ¥580	SYA-IIライナー ¥1,080	YFライナー ¥580	MPライナー ¥580	A11ライナー ¥580	A11ライナー (S-1シールド付) ¥5,780	K16ライナー ¥580	RSAライナー ¥580

※価格はメーカー希望小売価格(税別)です。(マーク、社名等の印刷・加工代・型代は含まれておりません。)
※商品は写真撮影のため、アゴバンド、みみひもを取りはずしております。

※2026年11月廃番

アゴひも／みみひも／アゴバンド

アゴひも

●一部パッケージ入りもございます。※

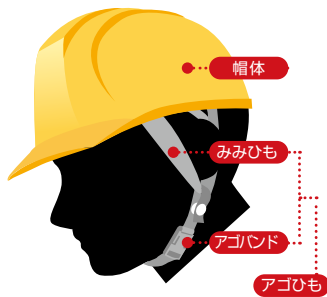

E1ロングワンタッチアゴひも
¥780



NPワンタッチアゴひも
¥780



E1ワンタッチアゴひも
¥780



SA-1ワンタッチアゴひも
¥1,080



EHワンタッチアゴひも
¥880



NPアゴひも
(アゴバンド縫い付け)
¥480

[オプション装着ヘルメット]
NPワンタッチアゴひもが標準装着されるヘルメット



E1アゴひも
(アゴバンド縫い付け)
¥580

[オプション装着ヘルメット]
E1ワンタッチアゴひもが標準装着されるヘルメット



E1スライド式ワンタッチアゴひも
¥1,080



M-FITアゴひも
¥1,280

RSAエアロメッシュは4cm短が標準装備



E2透明ワンタッチアゴひも
¥1,480



E2調整透明ワンタッチアゴひも
¥オープン

RSA型、SYA II 特大型以外の形式に取り付け可能

みみひも

アゴバンド

●一部パッケージ入りもございます。※



SA-1みみひも
¥340
[装着ヘルメット]
PMP



EHみみひも
¥340
[装着ヘルメット]
PMP



NPみみひも
¥240
[装着ヘルメット]
NPワンタッチアゴひもが標準装着されるヘルメット



E1みみひも
¥240
[装着ヘルメット]
E1ワンタッチアゴひも及びスライド式ワンタッチアゴひもが標準装着されるヘルメット



ワンタッチアゴバンド
(グレー/茶)
¥540

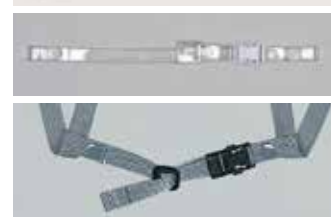

NP-3アゴバンド
(グレー)
¥340

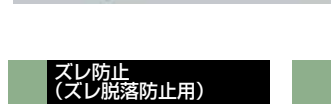

NP-1アゴバンド
¥340

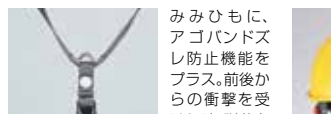

ビニールアゴバンド
¥440

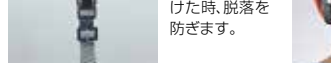

透明ワンタッチアゴバンド
¥940

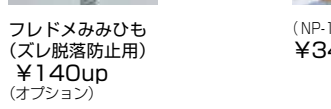

スライド式ワンタッチアゴバンド
¥840

RSA型、SYA II 特大型以外の形式に取り付け可能

SYA-Cシリーズ/ SYA-S/SV専用交換シールド



専用の交換用シールドをご用意
(交換用ストッパー付属)
¥2,500
(オプション)

SYF-S, MPA-S専用交換シールド



SYF-Sには、専用の交換用シールドをご用意
(ネジ付属)
¥2,700
(オプション)

AA23シリーズ/ 交換用S-2シールド



交換用S-2シールド(HA8内装一式)

専用の交換用シールド(内装一体型)をご用意
¥オープン
(オプション)

ズレ防止 (ズレ脱落防止用)



フレドメみみひも
(ズレ脱落防止用)
¥140up
(オプション)

背バンド(オプション)



(NP-1アゴバンド利用)
¥340

みみひもに、アゴバンドズレ防止機能をプラス。前後からの衝撃を受けた時、脱落を防ぎます。

よりしっかりとした装着感を実現するため、オプションで背バンドをご用意。是非、ご検討ください。

※パッケージにつきまして、詳しくは担当スタッフへ ※価格はメーカー希望小売価格(税別)です。

関連商品

汗取りガイド

●出荷単位: 1枚から(送料別)

¥800



JFS内装の前パッドに新機能プラス。

額にたくさん汗をかいても大丈夫。パッドと汗取りガイドで、キャッチした汗を前方へ誘導させることによって、顔に汗が垂れるのを防ぎます。

JFS内装専用

汗取り

●出荷単位: 1,000枚(送料別)

¥66,000



前頭部の汗をしっかりキャッチ

手軽に使える使い捨てタイプの汗取りです。とても軽いので違和感なく装着が可能です。

汗取りパッド

●出荷単位: 10枚(送料別)

価格: オープン



高吸収繊維が汗を素早くキャッチ！
いつもサラッとした付け心地

ヘルメットに簡単に装着できる汗取りパッドです。中空の高吸収繊維により汗を素早く吸収。洗って繰り返し使えて経済的です。

デコパッド

●出荷単位: 12枚/梱(送料別)

¥5,800



付け心地爽やか、タオル地採用。

吸水性に優れた今治のタオル地を採用しました。べと付かず爽やかさが持続します。装着も簡単で、マジックテープでワンタッチ。洗って繰り返し使用できるので大変お得です。

紙帽子

●出荷単位100枚/個(送料別)

¥13,200



気軽に使える使い捨てタイプ。

多人数での工場見学や、視察などで大量にお使い頂く場合、とてもリーズナブルですので気軽にお使いいただけます。装着は簡単、ヘルメットの内側にかぶるだけ。

防災面取付金具

●出荷単位：1式から(送料別)

※電気用としてはご使用できません。



11-5(1式2コ) 価格:オープン



11-15(1式2コ) 価格:オープン



D-1(1式2コ) 価格:オープン



11-7(1式2コ) 価格:オープン



11-16(1式2コ) 価格:オープン



D-2(1式2コ) 価格:オープン

品番	対応ヘルメット
11-5	SYF、F03、SF1、AA23シリーズ
11-7	SYAシリーズ、AA11シリーズ、A01、AA16
11-15	SPA-N、AA17

品番	対応ヘルメット
11-16	MPスタイル、キャップスタイル、SP25、AA23シリーズ
D-1	8穴のFRP製ヘルメット
D-2	8穴のFRP製ヘルメット

ホイッスルホルダー

●出荷単位：1個から(送料別)



ホイッスルホルダー
溝付き用
価格:オープン
SPA-Nを除く溝付きヘルメットに取付可能。但しF03、F03-V、SF1、SF1-V、SYF、SYF-V、AA17、AA17-V、AA23シリーズは溝無し用が取付可能。

ホイッスルホルダー
溝無し用
価格:オープン

HK、SD、AG05、AG05-S、SPA、SP25、SP25-V、RSAを除く溝無しヘルメットに取付可能。



ペンホルダー

●出荷単位：10個/梱(送料別)

価格:オープン



溝付き・溝無し兼用

マーカーホルダー

●出荷単位：10個/梱(送料別)

価格:オープン



溝付き・溝無し兼用

鉛筆やボールペン、マーカーが簡単にはさめ、紛失防止に役立ちます。
装着はクリップ式ですので、溝付き・溝無しヘルメットの両タイプに装着可能です。
ペンの径は8～11mm位、マーカーの径は15～19mm位まで対応します。

HK、SD、AG05、AG05-S、SP25、SP25-Vを除くヘルメットに取付可能。

ゴーグルクリップ

●出荷単位：10袋/梱(20個)(送料別)

価格:オープン



ミゾ付きヘルメット用

ミゾ付き

AA23シリーズを除くヘルメットに取付可能。



ミゾ無しヘルメット用

ミゾ無し

HK、SD、SF1、SF1-V、AG05、AG05-S、SPA、SP25、SP25-Vを除くヘルメットに取付可能。

ヘルメット取付用のゴーグルを固定するクリップです。

※価格はメーカー希望小売価格(税別)です。(マーク、社名等の印刷・加工代・型代は含まれておりません。)
※商品は写真撮影のため、アゴバンド、みみひもを取りはずしております。

関連商品

帽子取付けメガネ1400-C

●出荷単位: 1個から(送料別)

¥3,100

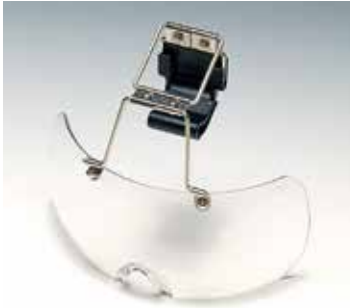

装着はツバ付きヘルメットをお勧めします。



レンズの上げ下げが簡単にできます。

●特長

- ・紫外線を強力にカットします。
- ・レンズは歪みの少ないポリカーボネート樹脂製。
- ・特殊ハードコーティング加工で傷が付きにくい。
- ・メガネをしたままでも装着できます。
- ・レンズの上げ下げが簡単。
- ・ゆるやかなR形状で広い視界を確保。
- ・装着はツバに差し込むだけ。
- ・差し込み部に鉛筆差しが付いています

有害な紫外線を99.999%カット!

屋外作業では、意外なほど目を酷使しています。特に夏の直接光や反射光には紫外線が多く含まれ、目を直撃します。1400-Cは透明レンズでありながら効率良く紫外線をカットします。

※MPA-S、AG-05を除く

ヘルメットステッカー

●出荷単位: 10セット(送料別)

価格: オープン

●出荷単位: 10セット(送料別)

価格: オープン



●緑十字 氏名 血液型 3枚
寸法: 80mm×33mm



●所属 氏名 血液型 4枚
寸法: 80mm×25mm

ヘルメットカバー

●出荷単位: 1枚から(送料別)

¥1,800



ビル建築現場などでは、内装工事の仕上げ等、傷や汚れを付けないように非常に神経を使います。そんな時このヘルメットカバーを被せることで、よけいな神経を使わずに、作業に専念できます。本品はソフトなウレタン素材で、ほとんどのヘルメットに装着できます。

クリップ式カードホルダー

●出荷単位: 1個(送料別)

¥1,200



身分証明など、常に提示しておきたい場合に便利な、透明ケースをセットしたクリップ式ホルダーです。ワンタッチでヘルメットに装着でき、軽量でしかもスマート。カードをセットするのも簡単ですので、わずらわしさもありません。

※HK・AG05-S・AG05を除く

ヘルメット携帯袋

●出荷単位: 1枚から(送料別)

¥1,800



当社では、汎用性の高い布袋をご用意。ヘルメットはもちろんのこと、他の用途も期待できる、ソフトな布袋です。様々な場面で使い勝手の良い本品を是非この機会にご検討ください。

ヘルメットラック／ヘルハンガーⅡ／ヘルフレンド



ヘルメットラック ABS製 1セット6ヶ掛け(2×3)長さ1,650mm/ブルー オープン価格(送料別)



ヘルメットラック ABS製 1セット6ヶ掛け(2×3)長さ1,650mm/グリーン オープン価格(送料別)



ヘルハンガーⅡ 樹脂製 1セット8ヶ掛け(2×4)長さ1,885mm オープン価格(送料別)

現場事務所や工場の壁面を有効利用。
ヘルメットを機能的に、美しく収納します。

様々なタイプのヘルメットが収納可能です。
衣類を掛けるフックもとても便利な機能です。
乱雑になりがちな現場をスッキリと整理、収納できます。



ヘルフレンドⅡ 樹脂製
1セット2ヶ掛け 長さ240mm×2

オープン価格(送料別)

保管用什器



SYA-X 5個保管イメージ



IZANO 2 7個保管イメージ

事務所の壁面に掛けたり、床に置いての保管が可能。
保管スペースが少なくでき、緊急時にすぐ取り出せられる
ヘルメット専用保管什器です。

- 価格:オープン
- 出荷単位:1個から(送料別)

仮設資材

DIC SPフェンス

建設工事、土木工事、イベント会場を美しくガードするプラスチック製フェンス



風景に自然に溶け込み機能する。DIC SPフェンス



フェンスの自立は、別売のベースウェイトの長円形穴に脚パイプを挿入し、使用して下さい。

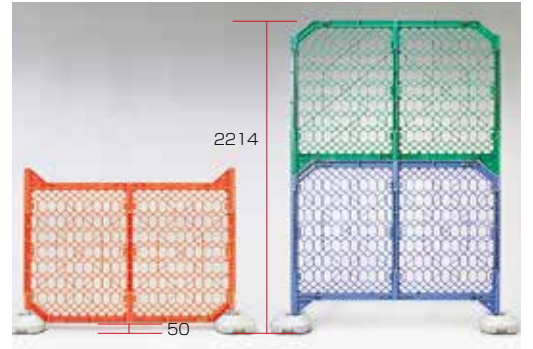

逆使用設置が出来、地面まで隙間が減少できます。

2段使用が可能
※転倒防止のため、単管で支える等の措置を講じてください。

施工する前に

フェンス1枚につき2コの脚パイプがはめ込まれています。

仕様			
部品名称	材質	重量(kg)	備考
フェンス本体	PP	5	脚パイプ2本付属
脚パイプ (外径32mm)	PP	0.1	本体下部溝に2本付属 (単体別売もあります)
ジョイント	PP	0.08	別売
ベースウェイト	PP+セメント	13	別売
ガードパネル	PP	-	別売

本体カラー：ブルー、グリーン、オレンジ

寸法図

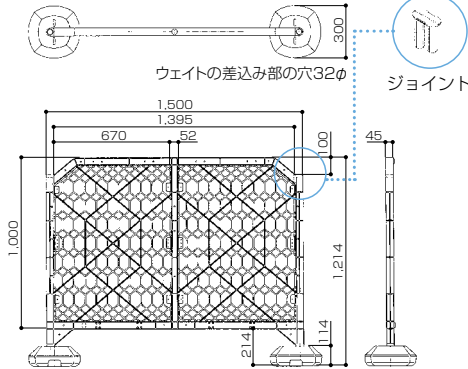

脚パイプの収納による保管と管理
フェンス本体のフレーム構内に2本仮固定でき、パイプの保管が可能です。

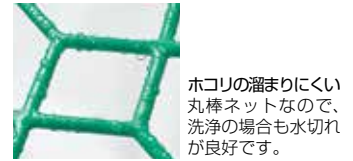

ホコリの溜まりにくい丸棒ネットなので、洗浄の場合も水切れが良好です。

シキータ

プラスチック製ポータブルパネル

[一般用]



戸建て現場

[天然芝生用] (受注生産)



ゴルフ場：芝生庭園

DICの「シキータ」は、鮮やかな色使いで丈夫な素材を使った仮設パネルです。縦横自在に組み合わせて、平らでドライなスペースを簡単に作り上げます。

天然芝生用シキータは、芝生の保護、養生に適した環境にやさしい仮設パネルです。採光に配慮したナチュラルカラーが芝の緑を守り、美しい空間を作ります。

仕様

品番	SK-750
サイズ	894×750×40(H)mm
呼びサイズ	750×750×40(H)mm
重量	5.5kg(1枚)・9.8kg(m ² 換算)
カラー(材質)	グリーン(ポリエチレン)
耐荷重	3ton 荷重面積：200mm×200mm (シキータ施工面が平坦な場合での強度)
特注色	500枚以上でお受けいたします。

〈用途〉・屋外テント内の仮設フロア
・ぬかるみ道の仮設通路
(水が噴き上がらない構造)

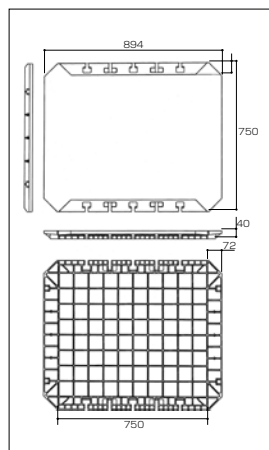

施工手順と施工状態説明

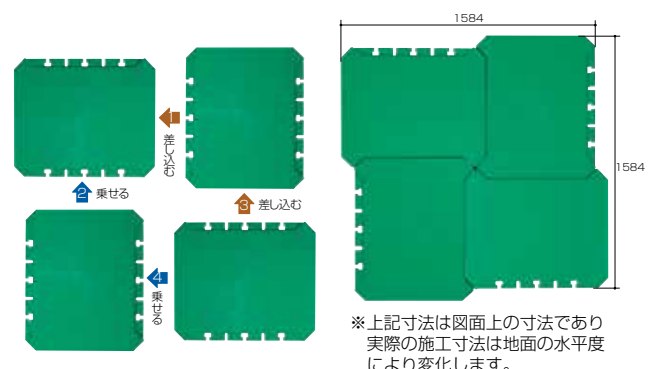

カンバリ

建設現場、駐車場、店舗・イベント会場の小型案内看板



標識機能



ポリタンクセット



バリケード機能

仕様

品番	DKB-800
サイズ	組立時/高さ798mm 幅428mm 奥行き462mm 収納時/長さ821mm 幅428mm 厚さ112mm
重量	2.2kg
カラー	グリーン/オレンジ
材質	ポリプロピレン(フィルム由来リサイクル材)
別売部品	ポリタンク(転倒防止用)
サイズ/幅	190mm 奥行き190mm 高さ215mm 容量5ℓ

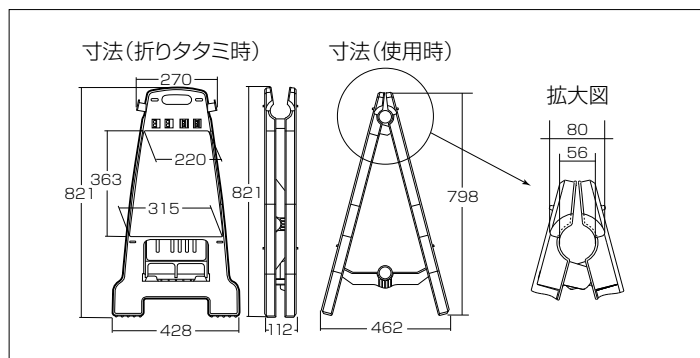

グリッドマット

踏圧保護のプラスチック製野外マット

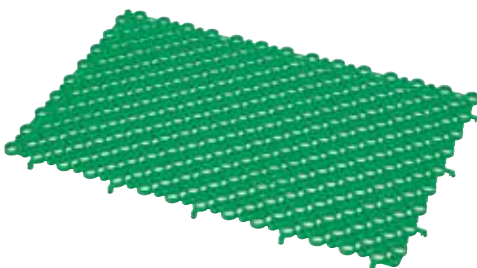

施工場所を選ばずきれいに施工できます。
洗浄しやすく、乾燥もスムーズ。
材質はリサイクル対応のポリエチレン樹脂を使用しています。1枚1.9kgと軽量です。



玄関マットとして



一般駐車スペースに

グリッドマットサイズ

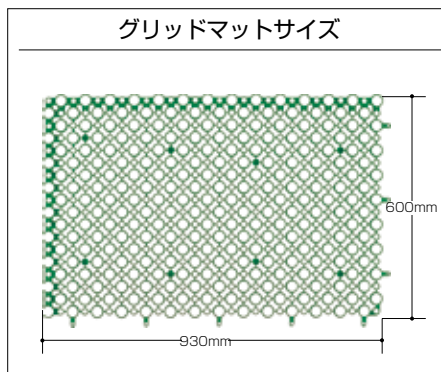

施工手順について

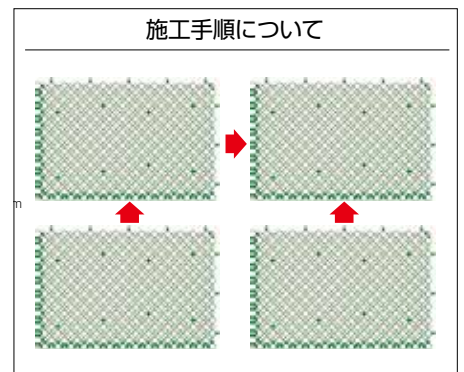

仕様

品番	GM-6093
サイズ	600×930×18(H)mm
重量	1.9kg (1枚)
カラー	グリーン
耐荷重	2ton
用途	・農地の仮設駐車場 ・芝生の踏圧保護

※ シキータはDICプラスチック(株)の登録商標(第4284926号)です。
※ カンバリはDICプラスチック(株)の登録商標(第5362137号)です。
※ グリッドマットはDICプラスチック(株)の登録商標(第4740610号)です。

保護帽及び電気用帽子(絶縁用保護具)の取扱説明書

必ずお読み下さい

この度、DIC ヘルメットをお買い上げいただき、ありがとうございます。取扱説明書はご使用になる前に必ずお読み下さい。読み終わった後も大切に保管して下さい。なお取扱説明書を紛失したときはメーカーに請求して下さい。

製品についてのお問合せ先

本社受発注センター：〒330-8669 埼玉県さいたま市大宮区桜木町 1-7-5 ソニックシティビル20階 【東日本担当】 TEL. 048-658-8857 FAX. 048-643-8892
【西日本担当】 TEL. 048-658-8858 FAX. 048-643-8895

札幌営業所：〒061-1112 北海道北広島市共栄 54-15 TEL. 011-370-2611 FAX. 011-370-2612

名古屋営業所：〒460-0003 愛知県名古屋市中区錦 3-7-15 名古屋ディーアイシービル3階 TEL. 052-857-0300

大阪営業所：〒532-0011 大阪府大阪市淀川区西中島 7-4-17 新大阪上野東洋ビル6階 TEL. 06-6307-2315

- 保護帽及び電気用帽子は、それぞれ厚生労働省の規格「保護帽の規格」及び「絶縁用保護具等の規格」に適合することを検定により確認されることが必要であり、型式検定合格品には **労・検** のラベルが貼付されています。
- 厚生労働省の「保護帽の規格」及び「絶縁用保護具等の規格」は、頭部の安全を確保するための最低限度の基準を定めたものであって、自ら保護性能には限界があります。従って **労・検** のラベルは絶対的に安全性を保証するものではありません。使用にあたっては最大限の注意を払い、常に安全な作業ができるように、この取扱説明書に従って使用して下さい。

本書では正しい取扱に関する **安全上大切なお知らせ** を下記のシンボルマークで表示しています。

 **警告** この取扱説明書の内容どおり正しく守らないと、**生命または頭部に重大な傷害**を及ぼすことを意味しています。

 **注意** この取扱説明書の内容どおり正しく守らないと、**頭部に傷害**を及ぼすことを意味しています。

1 警告・注意

 **警告** (生命または頭部に重大な傷害を及ぼします。)

- ①一度でも大きな衝撃を受けたら、外観に異常がなくても使用しないで下さい。
(衝撃を受けた保護帽または電気用帽子は性能が低下しているため、次に衝撃を受けたとき頭部を十分に保護することができません。)
- ②**あごひも**は必ず正しく**締め**て着用して下さい。(事故のとき保護帽が脱げて、頭部に重大な傷害を受けます。)
- ③保護帽または電気用帽子を改造や加工をしたり、部品類を**取り除かない**で下さい。
(保護帽または電気用帽子は、各部品の全体のバランスで性能を発揮できるように設計されています。改造したり部品を取り除くと頭部が保護できなくなります。)
- ④購入後、期間の長い保護帽または電気用帽子は使用しないで下さい。特に帽体の材質を確かめて、PC、PE、ABS等の熱可塑性樹脂製の保護帽または電気用帽子は、異常が認められなくても3年以内、FRP等の熱硬化性樹脂製の保護帽は5年以内に交換して下さい。防災用として使用する場合でも、使用期間が長いヘルメットは使用しないで下さい。
異常が認められなくても使用開始をしてから、若しくは防災用ヘルメットとして購入し、保管を始めてから6年を経過の防災用ヘルメットは交換して下さい。
- ⑤**着装体**は1年位で**交換**してください。構成される部品に劣化、異常が認められた場合は直ちに交換してください。ただし、衝撃吸収ライナーについて、帽体と一体になっている場合は、帽体の交換基準に準じて交換してください。
- ⑥バイザー(ひさし)脱着式の電気用帽子の耐電圧性能は帽体のみ適用されます。電気用で使用する場合は**バイザー(ひさし)は外さない**で下さい。

 **注意** (機能や性能に影響を与え、保護帽及び電気用帽子本来の性能を損ない、頭部に傷害を及ぼします。)

- ①**ヘッドバンドの調節**が悪いと、使用中ぐらついたり脱げ易く、保護性能を十分に発揮することができません。
- ②**メーカー指定以外の部品**、付属品を取り付けしないで下さい。(機能が低下したり、性能が損なわれます。)
- ③装着体及び部品の交換の際はメーカーに相談のうえ行って下さい。(間違えて取り付けをすると機能が低下したり性能が損なわれます。)
- ④炉前、乾燥炉内、投光器のすぐ近く等のような高温の場所での**長時間作業**はしないで下さい。(材質が変質、変色や変形を起こし、性能が低下します。)
- ⑤夏季の自動車内や暖房機のすぐ近く等のような50℃以上の高温になる場所や、直射日光の当たる場所に長時間放置しないで下さい。
(材質が変質、変色や変形を起こし、性能が低下します。)
- ⑥**メーカー指定以外の塗料**を用いて帽体の塗装をしないで下さい。(帽体の材質が侵され、性能が低下します。)
- ⑦保護帽または電気用帽子に腰掛けたり、物を入れて運んだりしないで下さい。(保護帽または電気用帽子が変形し、装着体、衝撃吸収ライナー、帽体等を傷つけ性能が低下します。)
- ⑧保護帽または電気用帽子を床等に放り投げると、衝撃で帽体の材質を傷め性能が低下しますので、保護帽または電気用帽子は丁寧に扱って下さい。)
- ⑨**メーカー指定以外のラベル、ステッカー類**等は貼付しないで下さい。(薬品、粘着材等によって帽体が侵されたり、電気用帽子は耐電圧性能が低下します。)
- ⑩帽体の汚れは中性洗剤を湿した布で拭き取り、清水ですすいだ布で拭いて下さい。(ベンジンまたはシンナー等の有機溶剤の使用は、帽体の破損、クラック、表面の溶け、シール剥がれの原因となり、また衝撃吸収ライナーの材質を傷めます。)

2 保護帽及び電気用帽子の構造

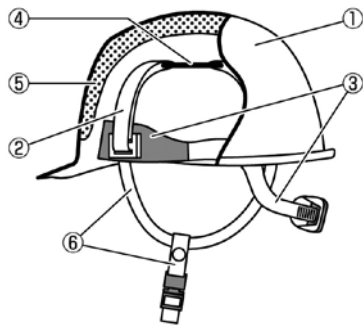

番号	名称	備考
①	帽体	頭部を覆う、硬いかく(殻)体
②	着 装 体	ハンモック
③		ヘッドバンド
④		環ひも
⑤	衝撃吸収ライナー	発泡スチロール製等の衝撃を吸収するための部品(梱包材料ではありません)
⑥	あごひも	保護帽または電気用帽子が脱落するのを防止するための部品

保護帽及び電気用帽子は、帽体、着装体、衝撃吸収ライナー（製品による）、あごひも等の部品によって構成されています。これらの部品の一部でも性能が低下すれば、危険を防止または軽減することができなくなります。

POINT

帽体

材質はFRP(ガラス繊維強化プラスチック)、ABS、PCとあります。作業に適したものを選び下さい。蒸れるからといって、勝手に穴をあけたりすると極端に帽体の強度が弱くなってしまいますので危険です。その場合は「通気孔つき」を選んで下さい。

つば

飛来落下物や前面の障害物から保護してくれる大切なものです。狭い場所での作業には、つばのないタイプもあります。

アゴひも

ヘルメットが外れるのを防ぎます。「遊び」があるとイザというときに役立たない恐れがあります。しっかりと締めましょう。

ハンモック

帽体とのコンビで衝撃を吸収する大切な部分です。帽体だけの時に比べると約40ミリのアキとハンモックの効果で衝撃を10分の1に緩和してくれるのです。大切な部分ですから1年位で取り替えるようにしましょう。

衝撃吸収ライナー

墜落用には必ず帽体とハンモックとのアキの部分に衝撃吸収ライナーが入ります。これで更に衝撃の吸収力を高めます。勝手にライナーを取ってしまうと墜落用として使えませんのでご注意下さい。

ヘッドバンド

この二重のヘッドバンドでサイズを調節し、自分の頭に合わせましょう。上で頭の大きさに合わせ、下で上下のぐらつきを防ぎます。頭のサイズ(センチ表示)を参考にして下さい。きっちり被ることが安全につながり、疲れ具合も随分ちがいます。

3 保護帽の使用区分(種類)、構造、機能

労・検ラベルに記載されている**飛来・落下物用**とは、上方からの物体の飛来または落下による危険を防止または軽減するためのものです。**墜落時保護用**とは、倉庫に積まれた荷の上、車両の上等や足場あるいは安全帯が使用できない場所からの墜落による危険を防止もしくは軽減するためのものであって、構築物や電柱などのような、高所からの墜落による危険までも防止できるものではありません。**電気用**とは、使用電圧7,000V以下で頭部を感電による危険から防止するためのものです。なお、ヘルメットが濡れている場合は7,000V以下でも感電するおそれがありますので、電気工事等で使う場合はヘルメットが乾燥した状態でお使い下さい。

使用区分(種類)	構造
飛来・落下物用	帽体、着装体、及びあごひもを持つもの
墜落時保護用	帽体、着装体、衝撃吸収ライナー、及びあごひもを持つもの
飛来・落下物用 墜落時保護用	帽体、着装体、衝撃吸収ライナー、及びあごひもを持つもの
飛来・落下物用 電気用(使用耐電圧7000V以下)	帽体、着装体、及びあごひもを持つもので、帽体が充電部に触れた場合に感電から頭部を保護できるもの
飛来・落下物用 墜落時保護用 電気用(使用耐電圧7000V以下)	帽体、着装体、衝撃吸収ライナー、及びあごひもを持つもので、帽体が充電部に触れた場合に感電から頭部を保護できるもの

保護帽の取扱説明

必ずお読み下さい

安心をカタチにしたDICヘルメット。お客様に信頼いただいている理由はここにあります。



耐貫通性能試験 (厚生労働省保護帽規格による)

●飛来・落下物用の試験…人頭模型に保護帽を装着し、3kgの円すい形ストライカ(先端角度60°)を1mの高さから保護帽の頂部に落下させます。そのとき、円すい形ストライカの先端が人頭模型に接触しなければ合格です。(写真)

●墜落時保護用の試験…まず帽体を試験用治具の頂部リングにかぶせます。その時、落下点が帽体の前頭部、後頭部及び両側頭部になるよう合わせます。次に、1.8kgの円すい形ストライカ(先端角度60°)を0.6mの高さから落下させ、試験用治具の頂部リングの上端から帽体内面のくぼみの最下降点(円すい形ストライカの先端が帽体を貫通した場合は円すい形ストライカの先端)までの垂直距離を計測。その値が15mm以下であれば合格です。



衝撃吸収性能試験 (厚生労働省保護帽規格による)

●飛来・落下物用試験…高温、低温、浸漬処理をした保護帽を人頭模型に装着し、5kgの半球形ストライカを1mの高さから保護帽の頂部に落下させます。その時、人頭模型に伝わる衝撃荷重が4.90KN以下であれば合格です。(写真)

●墜落時保護用試験…高温、低温、浸漬処理をした保護帽を30°傾斜している人頭模型に衝撃点が前頭部及び後頭部になるように装着します。そして5kgの平面形ストライカを1mの高さから落下させます。その時、人頭模型に伝わる衝撃荷重が9.81KN以下であること。又、その継続時間が7.35KN時では1000分の3秒以上、4.90KN時は1000分の4.5秒以上、継続しないことが合格規準です。



絶縁用保護具の耐電圧性能試験(電気用) (厚生労働省保護帽規格による)

●試験用水槽の中に帽体内外の水位が同一になるように水を入れ20kVの電圧を加えたとき、1分間、絶縁破壊せず耐えれば合格です。



DICプラスチック株式会社 埼玉工場

●これらの試験は埼玉工場で行なわれています。

4 帽体の材質比較表

帽体の材質		性質					特長
		耐熱性	耐候性	耐電性	耐燃性	耐有機溶剤性	
熱硬化性	FRP樹脂製 (ファイバーグラス・レインフォースド・プラスチック) ガラス繊維に不飽和ポリエステル樹脂を浸透させて強化した樹脂	◎	◎	×	◎	条件によってケトン、芳香族アルコール類におかされる	耐熱性、耐燃性は特に優れるが、耐電性としては使えない エステル/酢酸メチル、酢酸エチル、酢酸ブチル、酢酸アミル、セロソルゾアセテート 塩素化物/塩化メチレン、二塩化エチレン、クロロホルム、二塩化プロピレン、モクロルベンゼン 芳香族/ベンゼン、トルエン、キシレン
熱可塑性	ABS樹脂製 (アクリロニトリル・ブタジエン・スチレン) AS樹脂にゴム成分を均一に分散させて物性を向上させた樹脂	△	○	◎	△	ケトン、エステル塩素化物に溶ける	
	PC樹脂製 (ポリカーボネート) ビスフェノールAとホスゲンを重ね合わせたエジニアリングプラスチック	○	○	◎	○	芳香族、塩素化物に溶ける	

◎ = 特に優れている ○ = 優れている △ = やや劣る × = 劣る

※左記有機溶剤の代表的な品目

ケトン / アセトン、メチルエチルケトン、シクロヘキサン
 エステル / 酢酸メチル、酢酸エチル、酢酸ブチル、酢酸アミル、セロソルゾアセテート
 塩素化物 / 塩化メチレン、二塩化エチレン、クロロホルム、二塩化プロピレン、モクロルベンゼン
 芳香族 / ベンゼン、トルエン、キシレン

5 着用時に守っていただきたいこと

ヘッドバンドの調節

ヘッドバンドは、頭の大きさに合わせて調節して下さい。

(ヘッドバンドの調節が悪いと、使用中にぐらついたり脱げ易く保護性能を十分に発揮することができません。)

かぶり方

保護帽または電気用帽子はまっすぐにかぶり、後ろへ傾けてかぶらないようにして下さい。(あみだかぶりをしないで下さい。)

あごひも

あごひもはゆるみがない様に締めて下さい。着用中はゆるめたり、外したりしてはいけません。

(事故の時保護帽または電気用帽子が脱げて重大な傷害を受けます。)

※保護帽または電気用帽子をかぶり原動機付き自転車を含むオートバイに乗車することは絶対にやめて下さい。

(保護帽または電気用帽子は乗車用安全帽とは設計、製造、性能試験などの目的と方法が全く異なり別のものです。)

6

保護帽の使用前の点検/保護帽20のチェックポイント

「労・検」ラベルを確かめて、作業に合った種類の保護帽を使用して下さい。保護帽を「保護帽の20のチェックポイント」によって点検し、少しでも異常が認められるものは使用してはいけません。部品類に異常が認められた場合は直ちに交換して下さい。(修繕をしないで下さい。)

廃棄の目安 (新品をご購入下さい)

FRP製帽体
熱可塑性樹脂製帽体
(ABS,PC,PE,PP)

⑤ メーカーがあけた以外の穴があいているもの。



⑥ ガラス繊維が浮き出しているもの。



① 縁がかけ又は折れているもの。



⑦ 着装体取り付け穴にクラックがあるもの。



② 衝撃の跡が認められるもの。



⑧ 著しい変色が認められるもの。



③ すりきずが多いもの。



⑨ 取り付け部(ブラケット、フック等)に異常があるもの。



④ 汚れが著しいもの。



⑩ 変形しているもの。



交換の目安

衝撃吸収ライナー (発泡スチロール)



⑪ 熱、溶剤等によって変形しているもの。



⑫ 著しく汚れているもの。



⑬ ささく、割れが著しいもの。

装着体

⑭ 使用者が改造したもの。



⑰ ヘッドバンドが損傷しているもの。



⑮ 環ひもが伸び又は著しく汚れているもの。



⑯ 汗、油等によって著しく汚れているもの。



⑯ 縫い目がほつれているもの。



⑰ アゴひもが損傷し又は、著しく汚れているもの。



⑱ 成型ハンモックにさすくが付いているもの。



●一度でも衝撃を受けたものや、改造されたものは、外観に異常がなくても性能が低下していますので使用しないで下さい。
●イラストは異常な状態を分かり易くするため誇張して表現しております。

7

適用される作業範囲

1. 物体の飛来又は落下による労働者の危険を防止するための保護帽

規 則	作 業 内 容
194条の7	ジャッキ式つり上げ機械作業(建設工事の作業を行う場合においてジャッキ式つり上げ機械を用いて荷のつり上げ、つり下げ等の作業)
366条	明り掘削の作業
412条	採石作業
464条	港湾荷役作業
484条	造林等の作業
497条	木馬又は雪そりによる運材の作業
516条	林業架線作業
517条の10	施行令第6条第15号の3の作業 橋梁の上部構造(高さ5m以上又支間が30m以上)の架設、解体作業又は変更作業
517条の19	施行令第6条第15号の5の作業 コンクリート造りの工作物(高さ5m以上)の解体、又は破壊作業
517条の24	施行令第6条第15号の6の作業 橋梁の上部構造でコンクリート造り(高さ5m以上又支間が30m以上)の架設、又は変更作業
539条	船台の附近、高層建築物等の場所であつてその上方に他の労働者が作業を行っているところ作業するとき

2. 墜落による労働者の危険を防止するための保護帽

規 則	作 業 内 容
151条の52	最大積載量が5トン以上の不整地運搬車に荷を積み卸しの作業(ロープ掛け及びシート掛け又ロープ解き及びシート外し作業を含む)
151条の74	最大積載量が5トン以上の貨物自動車に荷を積み卸しの作業(ロープ掛け及びシート掛け又ロープ解き及びシート外し作業を含む)
435条	はいの上における(作業の箇所の高さが床面から2m以上)作業

3. 電気による労働者の危険を防止するための絶縁用保護具

規 則	作 業 内 容
341条	高圧活線作業(高圧の充電電路の点検、修理等当該充電電路を取扱う作業)
342条	高圧活線近接作業(電路又はその支持物の敷設、点検、修理、塗装等の電気工事の作業)
343条	絶縁用防具の装着等(絶縁防具の装着又は取り外しの作業)
346条	低圧活線作業(低圧の充電電路の点検、修理等当該充電電路を取扱う作業)
347条	低圧活線近接作業(低圧の充電電路に近接する場所での電路又はその支持物の敷設、点検、修理、塗装等の電気工事の作業)
351条	絶縁用保護具等の定期自主検査 事業者は、第348条第1項各号に掲げる絶縁用保護具等(同項第5号に掲げるものにあつては、交流で300Vを超える低圧の充電電路に対して用いられるものに限る。以下この条において同じ。)については、6ヶ月以内ごとに1回、定期的に、その絶縁性能について自主検査を行わなければならない。ただし、6ヶ月を超える期間使用しない期間においては、この限りでない。2.事業者は、前項ただし書の絶縁用保護具等については、その使用を再び開始する際に、その絶縁性能について自主検査を行わなければならない。3.事業者は、第1項又は第2項の自主検査の結果、当該絶縁用保護具等に異常を認めるときは、補修その他必要な措置を講じた後でなければ、これらを使用してはならない。4.事業者は第1項又は第2項の自主検査を行ったときは、次の事項を記録し、これを3年間保存しなければならない第1項又は第2項の自主検査を行ったときは、次の事項を記録し、これを3年間保存しなければならない。(1)検査年月日(2)検査方法(3)検査箇所(4)検査の結果(5)検査を実施した者の氏名(6)検査の結果に基づいて補修等の措置を講じたときは、その内容

4. 労働安全衛生規則において作業主任者の職務として保護帽の使用状況を監視することが定められている作業

規 則	作 業 内 容
151条の48	積み卸し、一つの荷でその重量が100kg以上のものを不整地運搬車に積む作業(ロープ掛け作業及びシート掛け作業)又は卸す作業
151条の70	積み卸し、一つの荷でその重量が100kg以上のものを貨物自動車に積む作業(ロープ掛け作業及びシート掛け作業)又は卸す作業
247条	施行令第6条第14号の作業 型枠工の組立等の作業
360条	施行令第6条第9号の作業 地山の掘削作業(掘削面の高さが2m以上)
375条	施行令第6条第10号の作業 土止め支保工の切取り又は覆ひの取付け又は取りはずし作業
383条の3	施行令第6条第10号の2の作業 すい道等の掘削等の作業
383条の5	すい道等の掘削作業
404条	施行令第6条第11号の作業 採石のための掘削作業(掘削面の高さが2m以上となる採石法第2条に規定する岩石の採取のための掘削の作業)
429条	はい作業
514条	施行令第6条第3号の作業 林業架線作業
517条の5	施行令第6条第15号の2の作業 建築物等の鉄骨の組立等作業 建築物の骨組み又は塔であつて金属製の部材により構成されるもの(その高さ5m以上)の組立、解体又はその変更作業
517条の9	施行令第6条第15号の3の作業 鋼橋架設等作業
517条の13	施行令第6条第15号の4の作業 木造建築物の組立等作業
517条の18	施行令第6条第15号の5の作業 コンクリート造りの工作物の解体等作業
517条の23	施行令第6条第15号の6の作業 コンクリート 橋架設等作業
566条	施行令第6条第15号の作業 足場の組立作業

規 則	作 業 内 容
33条2-3	クレーンの組立て又は解体の作業
75条2-3	移動式クレーンのジブの組立て又は解体の作業
118条2-3	デリックの組立又は解体の作業
153条2-3	エレベーターの昇降路又はガイドレール支持塔の組立て又は解体の作業
191条2-3	建設用リフトの組立て又は解体の作業



AA23
軽神
KEIJIN



Color & Comfort



折りたたみヘルメット

IZANO® 2



自転車用ヘルメット

チャリーノ
Chalino

MADE IN JAPAN | 日本製

DIC PLASTICS ホームページ / <https://www.dic-plas.co.jp>

- 本カタログに示される仕様は改良のため予告なしに変更することがあります。
- 商品の色は、撮影、印刷インキの関係で実際の色とは異なって見えることがあります。
- 本カタログに表記されている製品重量は、参考値となります。
- DIC**はDIC(株)の登録商標(第5485877号)です。
- DIC HELMETはDIC(株)の登録商標(第5485876号)です。

代理店

ディー アイシー

DICプラスチック株式会社

安全資材本社営業部：〒330-8669 埼玉県さいたま市大宮区桜木町
(受発注センター) 1-7-5 ソニックシティビル20階

【東日本担当】
TEL. 048-658-8857
FAX. 048-643-8892
【西日本担当】
TEL. 048-658-8858
FAX. 048-643-8895

札幌営業所：〒061-1112 北海道北広島市共栄 54-15

TEL. 011-370-2611
FAX. 011-370-2612

名古屋営業所：〒460-0003 愛知県名古屋市中区錦 3-7-15
名古屋ディーアイシービル3階

TEL. 052-857-0300

大阪営業所：〒532-0011 大阪府大阪市淀川区西中島
7-4-17 新大阪上野東洋ビル6階

TEL. 06-6307-2315